

CVI321X3



Kategoria	Ftohës verërash
Instalimi	I integruar
Kamare e integruar	45 cm
Shkrirje	Automatik
Lloji i ftohjes	Me ventilator
Lloji i menteshës	Standard
Pozicioni i menteshës	Djathtas
Derë e kthyeshme	Po



Karakteristikat e ndarjes "Wine cellar"



Numri i rafteve të palëvizshme	1
Numri i rafteve të çmontueshëm	2
Materiali i rafteve	Dru
Rafte të lëvizshëm në shina udhëzuese teleskopike	Po
Lloji i dritës së brendshme	Led
Filtër ajri	Filtër prej karboni aktiv

Programe/funksione



Cilësimi i kontrollit	Kontroll me prekje	Blokuksi i kontrollit	Po
Kontrollet	I brendshëm, në ndarjen e qilarit	Ndezja e detyruar e ndriçimit	Në një periudhë maksimale
Ekran	LED	Ventilatori i detyruar AKTIV	Po
Ekrani i funksioneve	Alarmi i temperaturës, Vlera e temperaturës	Alarmi i temperaturës	Po
Fuqia e llambës	Po	Alarmi i derës së hapur	Po

Veçoritë teknike

Zonat e rregullueshme të temperaturës	1	Numri i kompresorëve	1
Sistemet e pavarura të ftohjes	1	Lloji i kompresorit	Kompresor me vibrim të ulët
		Lloji i gazit ftohës	R600a
		Sasia e ftohësit (gr)	20 g

Numri i xhamave të dyerve	2	Foam agent	HFO
Shkalla e temperaturës	5-20°C	Panel metali në pjesën e pasme të frigoriferit	Metalike
Lloji i kontrollit të temperaturës	Elektronike	Lloji i hapjes së derës	Me sistem shtyrje dhe tërheqje
Xham derë kundër rrezeve UV	Po		
Element ngrohës i integruar	Po		

Etiketa e performancës/energjisë - Regj. 2019







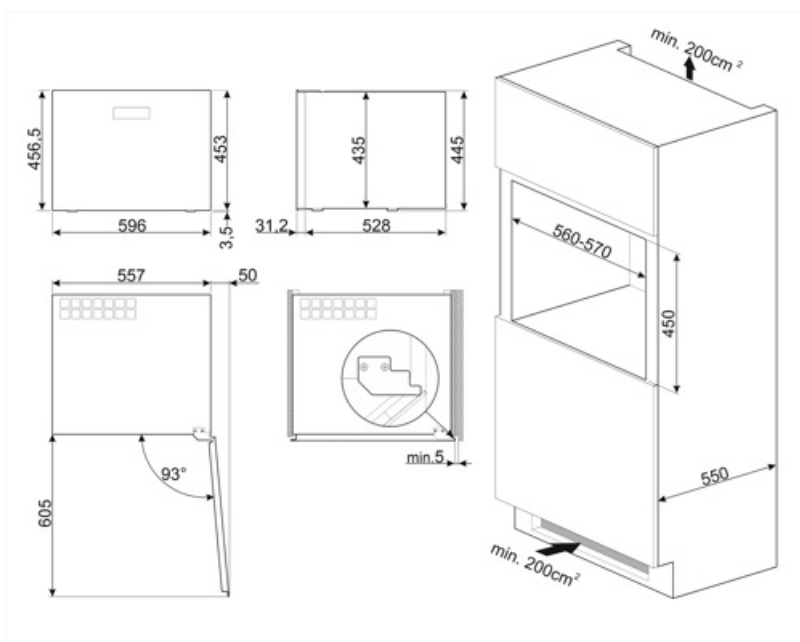

Kapaciteti maksimal (shishe 0,75l)	21	Shuma e vëllimeve të ndarjeve të ftohjes dhe ndarjeve të pa ngrira	56 l
Konsumi vjetor i energjisë	100 kWh/a	Klasa e klimës	SN, N, ST
Klasa e efikasitetit të energjisë	F	EEl	124 %
Klasa e emetimit të zhurmës akustike në ajër	C	Niveli i zhurmës	36 dB(A) re 1 pW
Vëllimi total neto	56 l		

Lidhja elektrike

Vlerësimi i lidhjes elektrike	40 W	Frekuenca (Hz)	50 Hz
Rryma	0.4 A	Gjatësia e kabllos së furnizimit me energji elektrike	180 cm
Tensioni (V)	220-240 V	Tapë	(F;E) Schuko



Symbols glossary

-  A+: Klasa e efikasitetit të energjisë A+ ndihmon për të kursyer deri në 10% energji krahasuar me klasën A. Performanca maksimale me konsum minimal të energjisë është e garantuar.
-  Ekran LED: për të shfaqur programet, funksionet dhe opsionet e zgjedhura dhe kohën deri në fund të ciklit.
-  Inoks rezistent ndaj gjurmëve të gishtave: Inoks rezistent ndaj gjurmëve të gishtave e bën inoksin që të duket si i ri.
-  Kamare e integruar
-  Klasa e efikasitetit të energjisë F
-  Sistemi automatik i shkrirjes funksionon duke shkrirë automatikisht në intervale të rregullta duke eliminuar krejtësisht nevojën për shkrirje.
-  Me ventilim: Shpërndarje e detyruar e ajrit të ftohtë në ndarjen e frigoriferit, e cila lejon një temperaturë të barabartë brenda frigoriferit.
-  Ndriçimi i brendshëm LED: është një mënyrë më efikase për kursimin e energjisë dhe më jetëgjatë për ndriçimin e brendësisë së pajisjes.
-  Kontrolle me prekje: Kontrollet me prekje të lehtë për t'u përdorur lejojnë që pajisja të programohet me prekjen e një butoni.