

CVI329X3



Családi	Borhűtő
Üzembe helyezés	Beépítés
Beépített üreg	60 cm
Leolvasztás	Automatikus
Hűtés típusa	Légkeveréses
Zsanér típusa	Állítható zsanér
Zsanér pozíciója	Jobbra
Megfordítható ajtó	Igen



Borhűtő rekesz jellemzői



Rögzített polcok száma	1
Kivehető polcok száma	2
Lámpák száma	2
Polcok anyaga	Erdő
Levehető polcok teleszkópos vezetősíneken	Igen
Belső világítás típusa	Led
Légszűrő	Aktívszén-szűrő

Programok/funkciók



Vezérlőbeállítás	Érintésvezérlés	Reteselés	Igen
Ellenőrző elemek	Belső, a borhűtőben	Világítás bekapcsolva	Maximális időtartamon belül
Kijelző	LED	Ventilátor bekapcsolva	Igen
Funkciók megjelenítése	Hőmérséklet riasztás, Hőmérséklet érték	Hőmérséklet riasztás	Igen
Bekapcsolásjelző lámpa	Igen	Ajtónyitás-riasztó	Igen

MŰSZAKI JELLEMZŐK

Állítható hőmérsékleti zónák	2	Kompresszorok száma	1
Független hűtőrendszerek	1	Kompresszor típusa	Alacsony rezgésű kompresszor
		Hűtőközeg gáz típusa	R600a

Ajtóüvegek száma	2	Hűtőközeg mennyisége (gramm)	20 g
Hőmérsékleti tartomány	5-20°C	Foam agent	HFO
A hőmérséklet-szabályozás típusa	Elektronikus	Fémlemez a hűtő hátulján	Fém
UV-álló ajtóüveg	Igen	Ajtónyitás típusa	Nyomó-húzó rendszerrel
Beépített fűtőelem	Igen		

Teljesítmény / Energiacímke – 2019-es rendelet





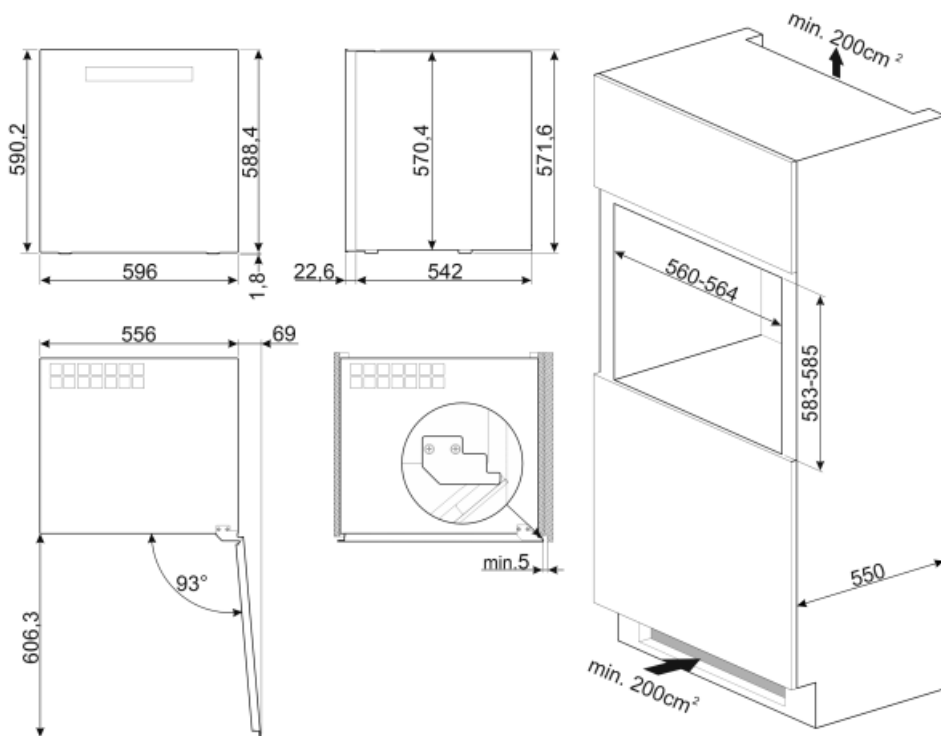

G			
Maximális kapacitás (0,75 literes palackok)	29	A hűtőtér(terek) és a nem fagyasztott tér(terek) térfogatának összege	79 l
Éves energiafogyasztás	140 kWh/a	Klímaosztály	SN, N, ST
Energihatékonysági osztály	G	EEl	170 %
Levegőben terjedő akusztikus zajkibocsátási osztály	C	Zajszint	38 dB(A) re 1 pW
Teljes nettó volumen	79 l		

Elektromos csatlakozás

Dugó	(F;E) Schuko	Feszültség (V)	220-240 V
Elektromos csatlakozás névleges értéke	40 W	Frekvencia (Hz)	50 Hz
Jelenlegi	0,4 A	Tápkábel hossza	180 cm



Symbols glossary (TT)

-  A: Termék szárítási teljesítménye, A+++ és D / G között a termékcsaládtól függően
-  LED kijelző: a kiválasztott programok, funkciók és opciók, valamint a ciklus végéig eltelt idő megjelenítése.
-  LED belső világítás: energiahatékonyabb és tartósabb mód a készülék belsejének megvilágítására.
-  G energiahatékonysági osztály
-  Az automatikus leolvasztási rendszer rendszeres időközönként automatikus leolvasztással működik, teljesen kiküszöbölve a leolvasztás szükségességét.
-  Ventilátoros: A hideg levegő kényszerített elosztása a hűtőtérben, ami egyenletes hőmérséklet-eloszlást tesz lehetővé a hűtőszekrényen belül.
-  Érintésvezérlők: A könnyen kezelhető érintésvezérlés lehetővé teszi a készülék egyetlen gombnyomással történő programozását.