

## CVI338RWX2



|                 |                      |
|-----------------|----------------------|
| Produktfamilie  | Vinkøleskab          |
| Installation    | Indbygget            |
| Indbygget niche | 82-87 cm             |
| Optøning        | Automatisk           |
| Køletype        | Ventilatorassisteret |
| Hængseltype     | Standard             |
| Hængselposition | Højre                |



### Vinkælder, rumfunktioner



|  |                   |
|--|-------------------|
| Antal faste hylder                           | 2                 |
| Antal flytbare hylder                        | 3                 |
| Hylder, materiale                            | Træ               |
| Flytbare hylder på teleskopiske styreskinner | Ja                |
| Type af internt lys                          | Led               |
| Luftfilter                                   | Aktivt kulfilter: |

### Programmer / funktioner



|                         |                                  |                          |                       |
|-------------------------|----------------------------------|--------------------------|-----------------------|
| Betjeningsindstillinger | Berøringsbetjening               | Betjeningslås            | Ja                    |
| Betjeninger             | Ekstern, i lågen                 | Belysning påtvunget TÆND | I en maksimal periode |
| Display                 | LED                              | Ventilator tvunget TIL   | Ja                    |
| Funktioner, skærm       | Temperaturalarm, Temperaturværdi | Temperaturalarm          | Ja                    |
| Tænd-lampe              | Ja                               | Låge åben alarm          | Ja                    |

### Tekniske egenskaber

|                            |         |                                      |                          |
|----------------------------|---------|--------------------------------------|--------------------------|
| Justerbare temperaturzoner | 2       | Kompressortype                       | Lav vibration kompressor |
| Uafhængige kølesystemer    | 2       | Kølemiddelgas, type                  | R600a                    |
| Antal lågeglas             | 2       | Kølemiddel mængde (gr)               | 20 g                     |
| Temperaturinterval         | 5-20 °C | Ventileringsmiddel                   | Cyklopentan              |
|                            |         | Metalpanel på bagsiden af køleskabet | Metal                    |

|                         |             |                   |                             |
|-------------------------|-------------|-------------------|-----------------------------|
| Temperaturstyringstype  | Elektronisk | Justerbare fødder | 2 Front + 2 Bag med håndtag |
| Anti-UV lågegglas       | Ja          | Døråbning type    |                             |
| Integreret varmeelement | Ja          |                   |                             |
| Antal kompressorer      | 1           |                   |                             |

## Ydeevne / Energimærke - Reg. 2019









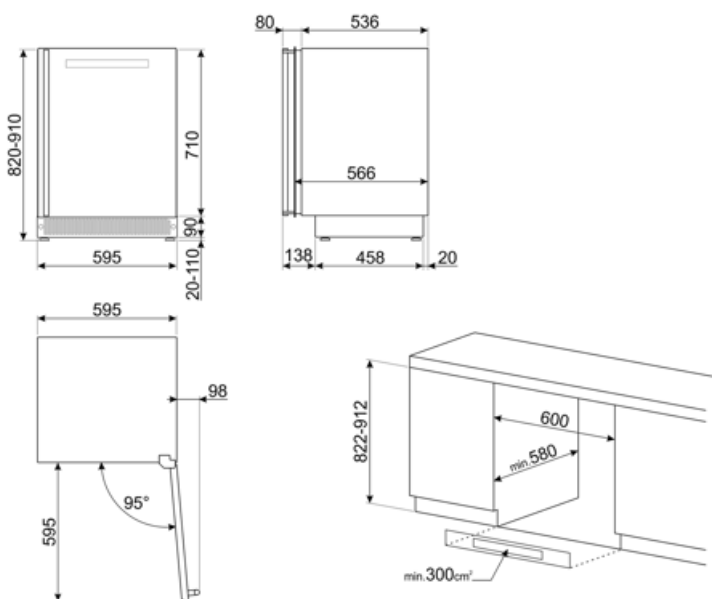



|  |           |  |                  |
|--|-----------|--|------------------|
| Årligt strømforbrug                    | 140 kWh/a | Summen af mængderne i kølerummet (ne) og det (de) frosne rum | 103 l            |
| Energieffektivitetsklasse              | G         | Klimaklasse  | SN, N, ST        |
| Luftbåren akustisk støjemissionsklasse | C         | EEl  | 166 %            |
| Samlet nettovolumen                    | 103 l     | Lydniveau  | 40 dB(A) re 1 pW |

## Elektrisk tilslutning

|                          |              |               |           |
|--------------------------|--------------|---------------|-----------|
| Stik                     | (F;E) Schuko | Spænding (V)  | 220-240 V |
| Elektrisk klassificering | 40 W         | Frekvens (Hz) | 50 Hz     |
| Nuværende                | 0,4 A        | Kabellængde   | 150 cm    |



## Symbols glossary

-  Det automatiske afrimningssystem fungerer ved automatisk afrimning med regelmæssige intervaller, hvilket eliminerer behovet for afrimning helt.
-  Energieffektivitetsklasse G
-  Ventileret: Tvungen fordeling af kold luft i køleskabet, hvilket muliggør en jævn temperaturfordeling i køleskabet.
-  LED indvendig belysning: er en mere energieffektiv og langvarig måde at belyse apparatets indre på.
-  Apparater med Wi-Fi-forbindelse. Via SmegConnect App er det muligt at overvåge og fjernstyre apparater via smartphone og tablet (iOS og Android).
-  Wi-Fi-forbindelsesevne
-  A: Product drying performance, measured from A+++ to D / G depending on the product family
-  LED-display: for at vise programmer, valgte funktioner og valgmuligheder og tid til slutningen af cyklussen.
-  Fingeraftrykssikkert rustfrit stål: Fingeraftrykssikkert rustfrit stål får rustfrit stål til at se ud som nyt.
-  Indbygget niche
-  Touch-kontroller: Brugervenlige berøringsbetjeninger gør det muligt at programmere apparatet med et tryk på en knap.

---

## Benefit (TT)

---

### **External handle**

Handle with sober and elegant aesthetics, for easy door opening

### **UV-protected door glass**

The UV-protected door glass protects the bottles from the passage of light into the wine cooler for impeccable storage

### **LED lights**

LED lights ensure perfect multi-level visibility inside the wine cooler

### **Activated charcoal air filter**

The activated charcoal air filter ensures excellent quality of the air and is easy to maintain

### **Touch Display**

Touch display for an easy and accurate temperature management inside the refrigerated compartment

### **Low-vibration compressor**

The low-vibration compressor avoids exposing the bottles to prolonged vibrations, which could compromise the quality of the wine

### **Telescopic guides**

Telescopic sliding guides for easy extraction of wine bottles