

CVI338RWX2



Tuoteryhmä
Asennus
Built-in mitat
Sulatusohjelma
Jäähdytystyyppi
Saranatyyppi
Saranoiden sijainti

Viinin viillennin
Sisäänrakennettava
82-87 cm
Automaattinen
Puhallinavusteinen
Standardi
Oikealla



Viinikellariosion ominaisuudet



Hyllyjen lukumäärä	2
Irrotettavien hyllyjen lukumäärä	3
Hyllyjen materiaali	Puu
Irrotettavat hyllyt, teleskooppikiskot	Kyllä
Sisävalon tyyppi	LED
Ilmasuodatin	Aktiivihilisuodatin

Ohjelmat / toiminnot



Säätimien asetukset	Kosketustoiminnot	Säätimien lukitus	Kyllä
Säätimet	Ulkoinen, ovesa	Valo päällä	Maksimaallinen aika
Näyttö	LED	Puhallin päällä	Kyllä
Toimintonäyttö	Lämpötilanhälytin, Lämpötila	Lämpötilan hälytys	Kyllä
Lampun teho	Kyllä	Ovi auki-hälytys	Kyllä

Tekniset ominaisuudet

Säädettävät lämpötila-alueet	2	Kompressorin tyyppi	Tärinän esto kompressori
Itsenäiset viilennysjärjestelmät	2	Jäähdytysaineen tyyppi	R600a
Oven lasien lukumäärä	2	Pakastusaineen määrä (g)	20 g
		Vaahdon tyyppi	Syklopentaani

Lämpötilatasot	5-20 °C	Metallipaneeli jääkaapin takana	Teräs
Lämpötilansäätöjen määrä	Elektroninen	Säädettävät jalat	2 edessä + takana
ANTI - UV lasi	Kyllä	Oven avauksen tyyppi	Kahvalla
Integroitu lämpöelementti	Kyllä		
Kompressorien määrä	1		

Suorituskyky / energiamerkintä - as. 2019







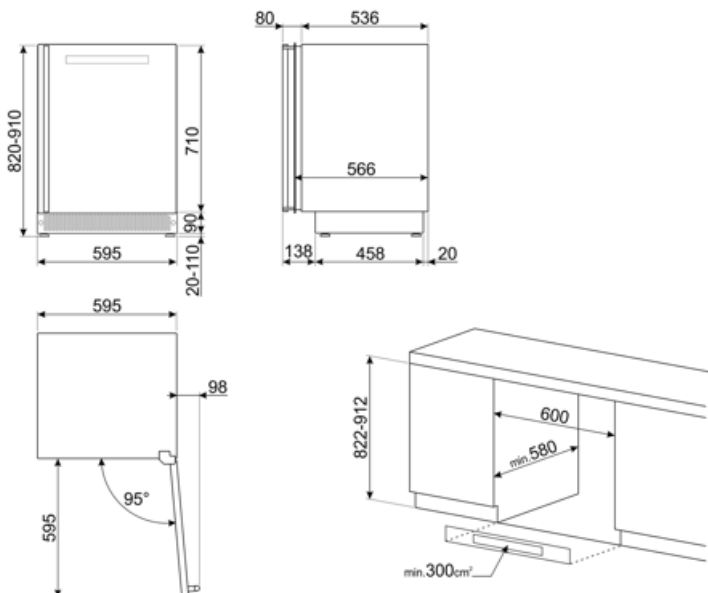



G			
Maksimaalinen säilytystila (0,75lt pullot)	38	Kylmäsäilytystilojen ja pakastamattomien tilojen tilavuuksien summa	103 l
Vuotuinen energiankulutus	140 kWh/a	Ilmastoluokitus	SN, N, ST
Energialuokka	G	EEl	166 %
Äänitason luokka	C	Melutaso	40 dB(A) re 1 pW
Kokonaisnettotilavuus	103 l		

Sähköliitännä

Sähköpistokkeen tyyppi	(F;E) Schuko	Jännite (V)	220-240 V
Sähköliitännä	40 W	Taajuus (Hz)	50 Hz
Virta (A)	0.4 A	Johdon pituus	150 cm



Symbols glossary (TT)

	Automaattinen sulatusjärjestelmä huolehtii sulatuksesta automaattisesti säännöllisin aikaväleihin, jolloin sulatuksesta ei tarvitse huolehtia.		A: Product drying performance, measured from A+++ to D / G depending on the product family
	LED-näyttö: näyttää valitut ohjelmat, toiminnot ja vaihtoehdot sekä ajan ennen jakson loppumista.		Tuuletettu: Kylmän ilman automaattinen jakelu jääkaappiosastoon, mikä mahdollistaa tasaisen lämpötilan jakelun jääkaapissa.
	Sormenjälkiä hylkivä ruostumaton teräs: Sormenjälkiä hylkivä ruostumaton teräs pitää pinnan uudenveroisena.		LED-sisävalo: energiatehokkaampi ja kestävä tapa valaista laitteen sisäosa.
	Asennuksen vaatima tila		Laitteet, joissa Wi-Fi-liitettävyys. SmegConnect App -sovelluksesta voit valvoa ja hallita etänä laitteita älypuhelimella ja tabletilla välityksellä (iOS ja Android).
	Kosketussäätimet: Helpokäyttöisten kosketussäädinten avulla laite voidaan ohjelmoida painiketta koskettamalla.		Wi-Fi-liitettävyys
	Energiatehokkuusluokka G		