

## CVI338RWX2



Familie  
 Installatie  
 Inbouwnis  
 Ontdooien  
 Type koeling  
 Type scharnier  
 Positie scharnier

Wijnklimaatkast  
 Inbouw  
 82-87 cm  
 Automatisch  
 Geventileerd  
 Standaard  
 Rechts



### Kenmerken van het wijnklimaatkastgedeelte



Aantal vaste leggers	2
Aantal uitneembare leggers	3
Materiaal leggers	Hout
Uitneembare leggers op telescopische geleiders	Ja
Type binnenverlichting	Led
Koolstoffilter	Actief koolstoffilter

### Programs/Functions



Regeling bediening	Touch control	Kinderbeveiliging	Ja
Bediening	External, in the door	Lighting forced ON	Gedurende een maximumperiode
Display	Led	Ventilator AAN forceren	Ja
Display functies	Temperatuuralarm, Temperatuurwaarde	Temperatuuralarm	Ja
Functioneringindicator (lampje)	Ja	Alarm deur open	Ja

### Technische specificaties

Instelbare temperatuurzones	2	Type compressor	Compressor met laag trillingsniveau
Onafhankelijke koelsystemen	2	Type koelmiddel	R600a
Aantal glazen deuren	2		

Temperatuur instelbaar	5-20 °C	Hoeveelheid koelmiddel (gr)	20 g
Type temperatuurcontrole	Elektronisch		
Anti-UV deurglas	Ja	Schuimmiddel	Cyclopentaan
Geïntegreerd verwarmingselement	Ja	Metalen paneel achterop de koelkast	Plaatstaal
Aantal compressoren	1	verstelbare poten	2 voor + 2 achter
		Deur openen	Met handgreep

## Performance / Energy Label - Reg. 2019







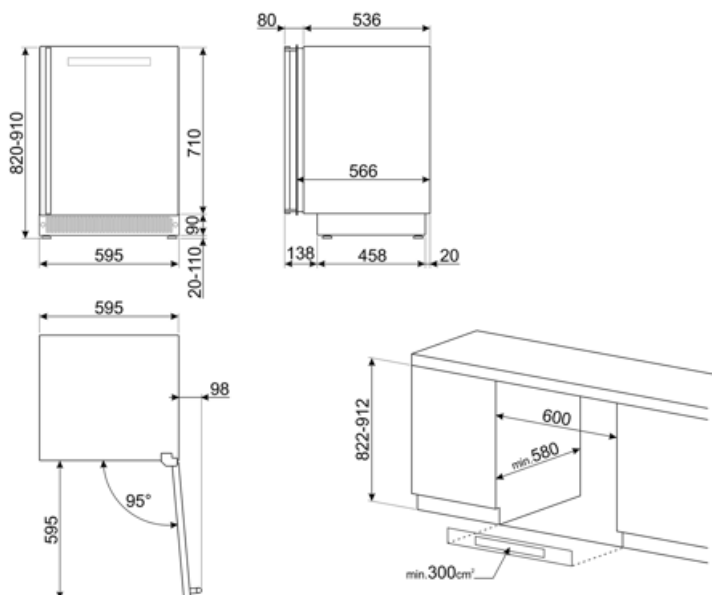



			
Max. capaciteit (flessen van 0,75 l)	38	Netto inhoud koelcompartiment(en)	103 l
Jaarlijks energieverbruik	140 kWh/a	Klimaatklasse	SN, N, ST
Energie-efficiëntieklasse	G	EEl	166 %
Geluidsniveau klasse	C	Geluidsniveau	40 dB(A) re 1 pW
Totaal netto inhoud	103 l		

## Elektrische aansluiting

Stekker	(F;E) Schuko	Spanning (V)	220-240 V
Aansluitwaarde	40 W	Frequentie (Hz)	50 Hz
Stroom (A)	0,4 A	Lengte voedingskabel	150 cm



## Symbols glossary (TT)

-  Het automatische ontdooisysteem werkt door automatisch te ontdoeien met regelmatige tussenpozen, waardoor ontdoeien helemaal niet nodig is.
-  LED-display: toont de geselecteerde programma's, functies en opties en de tijd tot het einde van de cyclus.
-  Vingerafdrukbestendig roestvrij staal: Vingerafdrukbestendig roestvrij staal zorgt ervoor dat roestvrij staal er zo goed als nieuw uitziet.
-  Built-in niche
-  Touch control: dankzij de gebruiksvriendelijke Touch control kan het apparaat met één druk op de knop worden geprogrammeerd.
-  Energy efficiency class G
-  A: Droogprestaties van het product, gemeten vanaf A +++ tot D / G afhankelijk van de productfamilie
-  Geventileerd: geforceerde distributie van koude lucht in het koelgedeelte, waardoor een gelijkmatige temperatuurverdeling in de koelkast mogelijk is.
-  Led-binnenverlichting: is een meer energie-efficiënte en duurzame manier om de binnenkant van het apparaat te verlichten.
-  Appliances with Wi-Fi connectivity. Via SmegConnect App is possible to monitor and remotely control appliances through smartphone and tablet (iOS and Android).
-  Wi-Fi connectivity