

CVI338RWX2



Produktgrupp	Vinkyl
Installation	Inbyggd
Nischmått vid inbyggnad	82-87 cm
Avfrostning	Automatisk
Typ av kyla	Fläkt
Typ av gångjärn	Standard
Gångjärnens position	Höger



Vinkylens funktioner



Antal fasta hyllor	2
Antal löstagbara hyllor	3
Hyllmaterial	Trä
Borttagbara hyllor på teleskopskenor	Ja
Typ av intern belysning	LED
Luftfilter	Aktivt kolfilter

Program/Funktioner



Typ av kontroller	Touchkontroll	Funktionsspärr	Ja
Placering av kontroller	Extern i dörren	Manuell belysning	Ja, under begr tid
Typ av display	LED	Manuell påslagning av fläkt	Ja
Funktioner i display	Temperaturalarm, Temperaturvisning	Temperaturalarm	Ja
Strömindikator	Ja	Alarm vid öppen dörr	Ja

Teknisk specifikation

Justerbara temperaturzoner	2	Typ av kompressor	Låg vibration
Oberoende kylsystem	2	Typ av kylgas	R600a
Antal glas i dörr	2	Mängd kylmedia (gr)	20 g
Temperaturområde	5–20 °C	Skummedel	Cyklopentan
		Material panel på baksidan	Metall

Typ av temperaturkontroll	Elektronisk	Justerbara fötter	2 Fram + 2 Bak
UV-skyddad dörr	Ja	Typ av dörröppning	Med handtag
Integrerat värmeelement	Ja		
Antal kompressorer	1		

Prestanda/Energimärkning – Reg. 2019







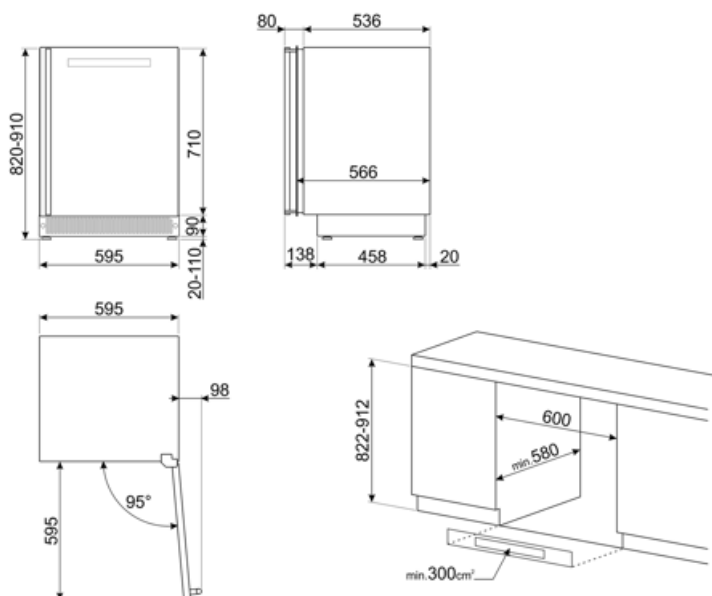



G			
Årlig energiförbrukning	140 kWh/a	Summan av lågtemperaturfacket/ens och kylfacket/ens volymer	103 l
Energiklass	G	Klimatklass	SN, N, ST
Utsläppsklass för luftburet akustiskt buller	C	EEl	166 %
Totalvolym (dm ³ eller liter)	103 l	Ljudnivå	40 dB(A) re 1 pW

Elektrisk anslutning

Typ av kontakt	(F;E) Eurokontakt	Spänning	220-240 V
Anslutningseffekt	40 W	Frekvens	50 Hz
Ström	0,4 A	Sladdens längd	150 cm



Symbols glossary

	Den automatiska avfrostningen fungerar genom att avfrosta automatiskt med jämna mellanrum, vilket eliminerar behovet av att frosta av manuellt.		Energieffektivitetsklass G		A: Product drying performance, measured from A+++ to D / G depending on the product family
	Ventilerad: Tvångsfördelning av kall luft i kylskåpet, vilket möjliggör jämn temperatur i kylan.		Inre LED-belysning: ett mer energieffektivt och mer varaktigt sätt att lysa upp apparatens inre.		LCD-display: för att optimera prestanda och förenkla användningen av apparaten.
	Apparater med möjlighet till Wi-Fi-anslutning. Appen SmegConnect gör det möjligt att övervaka och kontrollera apparater på distans med hjälp av en smartphone eller surfplatta (iOS och Android).		Fingeravtryckssäkert rostfritt stål: Fingeravtryckssäkert rostfritt stål håller rostfritt stål som nytt.		Inbyggd nisch
	Möjlighet till WI-FI-anslutning		Pekkontroll: Användarvänliga pekkontroller gör det möjligt att programmera apparaten med en enkel knapptryckning.		

Benefit (TT)

External handle

Handle with sober and elegant aesthetics, for easy door opening

UV-protected door glass

The UV-protected door glass protects the bottles from the passage of light into the wine cooler for impeccable storage

LED lights

LED lights ensure perfect multi-level visibility inside the wine cooler

Activated charcoal air filter

The activated charcoal air filter ensures excellent quality of the air and is easy to maintain

Touch Display

Touch display for an easy and accurate temperature management inside the refrigerated compartment

Low-vibration compressor

The low-vibration compressor avoids exposing the bottles to prolonged vibrations, which could compromise the quality of the wine

Telescopic guides

Telescopic sliding guides for easy extraction of wine bottles