

CVI338RX1



Grupa produktowa	Chłodziarka na wino
Instalacja	do zabudowy
Nisza do zabudowy	82-87 cm
Szerokość referencyjna	60 cm
Wysokość referencyjna	Do 100 cm
Rozmrażanie	Automatyczny
Typ chłodzenia	Obieg powietrza
Typ zawiasu	Zmienne zawiasy
Pozycja zawiasu	Prawy



Cechy komory chłodziarki na wino



Liczba półek przymocowanych na stałe	2
Liczba demontowalnych półek	3
Materiał półek	Naturalne drewno
Demontowalne półki na prowadnicach teleskopowych	Tak
Rodzaj oświetlenia wnętrza	LED
Filtr	Filtr węglowy

Programy/Funkcje



Rodzaj sterowania	Dotykowe sterowanie elektroniczne	Blokada sterowania	Tak
Sterowanie	Wewnątrz komory	Oświetlenie wymuszone ON	Maksymalny okres
Wyświetlacz	LED	Wentylator wymuszony ON	Tak
Wyświetlacz funkcyjny	Alarm wzrostu temperatury, Wskaźnik temperatury	Alarm wzrostu temperatury	Tak
Lampka kontrolna pracy	Tak	Alarm otwartych drzwi	Tak

Specyfikacja techniczna

Regulowane strefy temperatury	2	Typ kompresora	Sprężarka o niskim poziomie wibracji
-------------------------------	---	----------------	--------------------------------------

Niezależne systemy chłodzące	2	Typ czynnika chłodniczego	R600a
Liczba szyb w drzwiach	2	Ilość czynnika chłodzącego (gr)	20 g
Zakres temperatur	5-20 °C	Środek pianotwórczy	Cyklopentan
Typ kontroli temperatury	Elektroniczna	Metalowy panel z tyłu lodówki	Metal
Szyba drzwiowa z powłoką anty-UV	Tak	Regulowane nóżki	2 od frontu i 2 od tyłu
Wbudowany element grzewczy	Tak	Otwieranie drzwi	Za pomocą uchwytu
Liczba kompresorów	1		

Wydajność / Nowa Etykieta Energetyczna







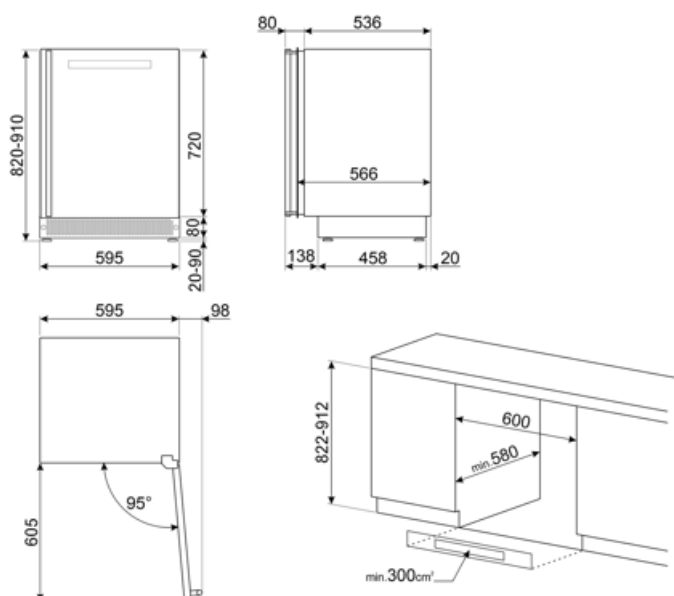

Max pojemność (butelki 0,75 l)	38	Pojemność chłodziarki	114 l
Roczne zużycie energii	140 kWh/a	Klasa klimatyczna	SN, N, ST
Klasa efektywności energetycznej	G	EEl	165 %
Klasa emisji hałasu akustycznego	C	Poziom hałasu	38 dB(A) re 1 pW
Pojemność całkowita netto	114 l		

Podłączenie elektryczne

Moc przyłączeniowa	40 W	Częstotliwość (Hz)	50 Hz
Natężenie prądu (A)	0,4 A	Długość przewodu zasilającego (cm)	180 cm
Napięcie (V)	220-240 V	Wtyczka	(F;E) Schuko



Słowniczek oznaczeń

-  Automatyczne rozmrażanie: System automatycznego odszraniania działa poprzez automatyczne odszranianie w regularnych odstępach czasu eliminując konieczność całkowitego rozmrażania.
-  Wyświetlacz LED
-  Powłoka zapobiegająca powstawaniu odcisków palców: W większości naszych urządzeń stosowana jest, przy użyciu specjalnej technologii, powłoka zapobiegająca pozostawianiu odcisków palców na powierzchni stali nierdzewnej.
-  Nisza 82-87 cm
-  Klasa efektywności energetycznej G
-  A: Klasa efektywności energetycznej, mierzona od A+++ do G, w zależności od rodziny produktów.
-  Schładzanie z wykorzystaniem wentylatora: Umożliwia równomierny rozkład temperatury w lodówce.
-  Oświetlenie wnętrza LED
-  Sterowanie dotykowe: Wybrane modele piekarników, płyt kuchennych oraz okapów posiadają panele dotykowe zwiększające komfort użytkowania.