

CVI338RX3



Rodina	Chladnička na víno
Instalace	Vestavěný
Zapuštěný výklenek	82-87 cm
Rozmrazování	Automatické
Typ chlazení	S ventilátorem
Typ závěsu	Standardní
Poloha závěsu	Pravá



Prostor pro víno/prostor s mírnou teplotou



Počet pevných polic	2
Počet odnímatelných polic	3
Materiál polic	Dřevo
Odnímatelné police na teleskopických vodících lištách	Ano
Typ vnitřního osvětlení	Led
Vzduchový filtr	Nádobka s aktivním uhlím

Programy/funkce



Nastavení ovládní	Dotykové ovládní	Zámek ovládní	Ano
Ovládní	Vnitřní, v prostoru s mírnou teplotou	Osvětlení lze zapnout natrvalo	V maximálním období
Displej	LED	Ventilátor lze zapnout natrvalo	Ano
Zobrazení funkcí	Teplotní alarm, Hodnota teploty	Teplotní alarm	Ano
Kontrolka napájení	Ano	Alarm otevřených dvířek	Ano

Technické parametry

Nastavitelné teplotní zóny	2	Typ kompresoru	Kompresor s nízkými vibracemi
Nezávislé chladicí systémy	2	Typ chladicího plynu	R600a
		Množství chladiva (gr)	20 g

Počet dveřních skel	2	Foam agent	HFO
Teplotní rozsah	5 – 20 °C	Kovový panel na zadní straně chladničky	Kov
Typ regulace teploty	Elektronické	Seřiditelné nožičky	2 přední + 2 zadní
Anti-UV dveřní sklo	Ano	Typ otevřených dvířek	S rukojetí
Integrovaný topný článěk	Ano		
Počet kompresorů	1		

Výkon/energetický štítek – nař. 2019







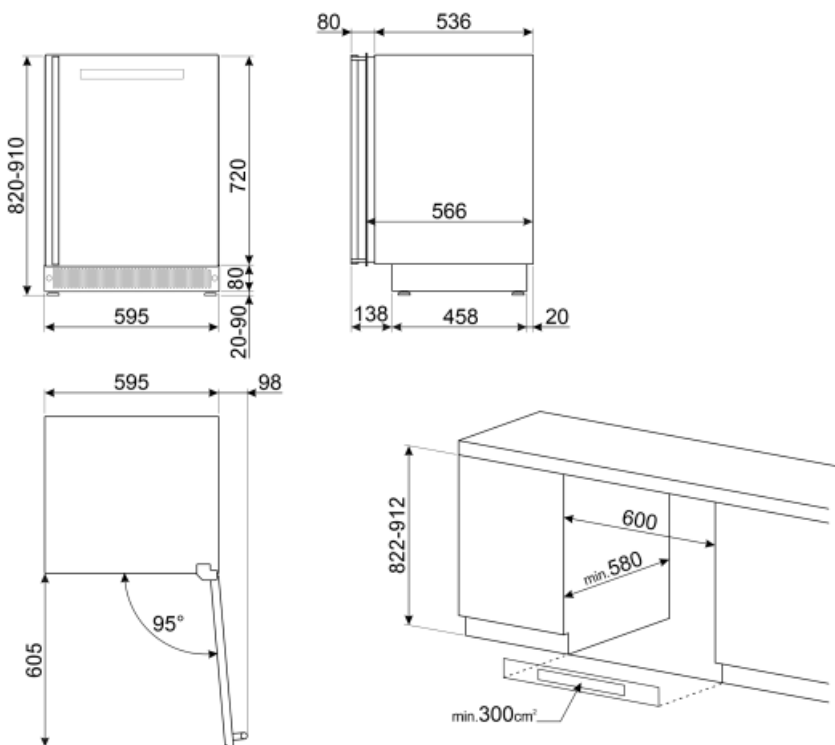

G			
Maximální kapacita (lahve 0,75 l)	38	Sum of the volumes of the chill compartment(s) and the unfrozen compartment(s)	114 l
Annual energy consumption	140 kWh/a	Climate class	SN, N, ST
Energy efficiency class	G	EEl	165 %
Airborne acoustical noise emission class	C	Šum	38 dB(A) re 1 pW
Total net volume	114 l		

Elektrické připojení

Zástrčka	(F; E) Schuko	Napětí (V)	220-240 V
Jmenovitý výkon elektrického připojení	40 W	Kmitočet (Hz)	50 Hz
Stávající	0.4 A	Power supply cable length	180 cm



Symbols glossary (TT)

-  A: Sušicí výkon výrobku měřený od A+++ do D/G v závislosti na skupině výrobků
-  LED displej: zobrazuje vybrané programy, funkce a možnosti a čas do konce cyklu.
-  Nerezová ocel odolná proti otiskům prstů: Díky nerezové oceli odolné proti otiskům prstů vypadá nerezová ocel jako nová.
-  Zapuštěný výklenek
-  Třída energetické účinnosti G
-  Systém automatického odmrazování funguje tak, že v pravidelných intervalech automaticky odmrazuje, takže není nutné úplně odmrazovat.
-  Ventilace: Nucená distribuce studeného vzduchu v chladničce, která umožňuje rovnoměrné rozložení teploty v chladničce.
-  LED osvětlení interiéru: je energeticky úspornější a dlouhodobější způsob osvětlení interiéru spotřebiče.
-  Dotykové ovládání: Snadno ovladatelné dotykové ovládání umožňuje naprogramovat spotřebič stisknutím tlačítka.