

## CVI338RX3



Produktfamilie	Vinkøleskab
Installation	Indbygget
Indbygget niche	82-87 cm
Optøning	Automatisk
Køletype	Ventilatorassisteret
Hængseltype	Standard
Hængselposition	Højre



### Vinkælder, rumfunktioner



Antal faste hylder	2
Antal flytbare hylder	3
Hylder, materiale	Træ
Flytbare hylder på teleskopiske styreskinner	Ja
Type af internt lys	Led
Luftfilter	Aktivt kulfilter:

### Programmer / funktioner



Betjeningsindstillinger	Berøringsbetjening	Betjeningslås	Ja
Betjeninger	Indre, i kælderrummet	Belysning påtvunget TÆND	I en maksimal periode
Display	LED	Ventilator tvunget TIL	Ja
Funktioner, skærm	Temperaturalarm, Temperaturværdi	Temperaturalarm	Ja
Tænd-lampe	Ja	Låge åben alarm	Ja

### Tekniske egenskaber

Justerbare temperaturzoner	2	Kompressortype	Lav vibration kompressor
Uafhængige kølesystemer	2	Kølemiddelgas, type	R600a
Antal lågeglas	2	Kølemiddel mængde (gr)	20 g
Temperaturinterval	5-20 °C	Ventileringsmiddel	HFO
		Metalpanel på bagsiden af køleskabet	Metal

Temperaturstyringstype	Elektronisk	Justerbare fødder	2 Front + 2 Bag med håndtag
Anti-UV lågegglas	Ja	Døråbning type	
Integreret varmeelement	Ja		
Antal kompressorer	1		

## Ydeevne / Energimærke - Reg. 2019







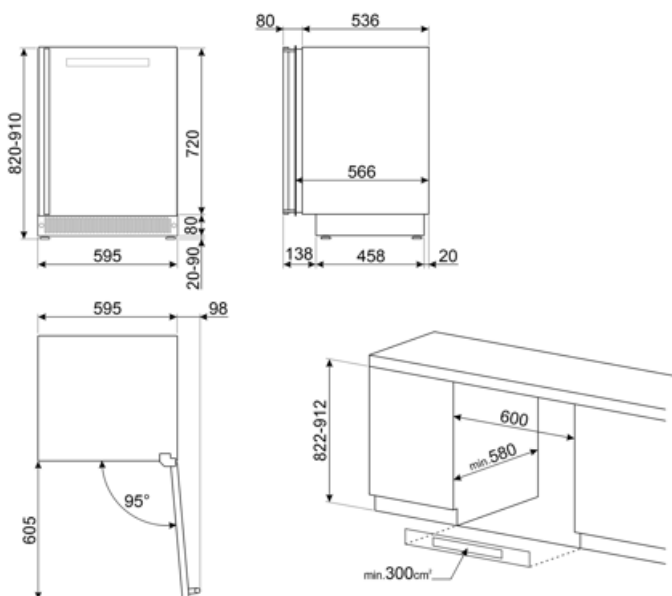

			
Maksimal lagerkapacitet (flasker 0,75lt)	38	Summen af mængderne i kølerummet (ne) og det (de) frosne rum	114 l
Årligt strømforbrug	140 kWh/a	Klimaklasse	SN, N, ST
Energieffektivitetsklasse	G	EEl	165 %
Luftbåren akustisk støjemissionsklasse	C	Lydniveau	38 dB(A) re 1 pW
Samlet nettovolumen	114 l		

## Elektrisk tilslutning

Elektrisk klassificering	40 W	Frekvens (Hz)	50 Hz
Nuværende	0,4 A	Kabellængde	180 cm
Spænding (V)	220-240 V	Stik	(F;E) Schuko



## Symbols glossary

-  Det automatiske afrimningssystem fungerer ved automatisk afrimning med regelmæssige intervaller, hvilket eliminerer behovet for afrimning helt.
-  LED-display: for at vise programmer, valgte funktioner og valgmuligheder og tid til slutningen af cyklussen.
-  Fingeraftrykssikkert rustfrit stål:  
Fingeraftrykssikkert rustfrit stål får rustfrit stål til at se ud som nyt.
-  Indbygget niche
-  Energieffektivitetsklasse G
-  A: Product drying performance, measured from A+++ to D / G depending on the product family
-  Ventileret: Tvungen fordeling af kold luft i køleskabet, hvilket muliggør en jævn temperaturfordeling i køleskabet.
-  LED indvendig belysning: er en mere energieffektiv og langvarig måde at belyse apparatets indre på.
-  Touch-kontroller: Brugervenlige berøringsbetjeninger gør det muligt at programmere apparatet med et tryk på en knap.