

## CVI338RX3



<b>Οικογένεια</b>	Συντηρητής κρασιών
<b>ΤΟΠΟΘΕΤΗΣΗ</b>	Εντοιχιζόμενο
<b>ΥΨΟΣ ΕΝΤΟΙΧΙΣΜΟΥ</b>	82-87 cm
<b>Απόψυξη</b>	Αυτόματη
<b>Τύπος ψύξης</b>	Υποβοήθηση ανεμιστήρα
<b>Τύπος μεντεσέ</b>	Standard
<b>Θέση μεντεσέ</b>	Δεξιά



## ΘΑΛΑΜΟΣ ΣΥΝΤΗΡΗΤΗ ΚΡΑΣΙΟΥ



<b>Αριθμός σταθερών ραφιών</b>	2
<b>Αριθμός αφαιρούμενων ραφιών</b>	3
<b>Υλικό ραφιών</b>	Ξύλο
<b>Αφαιρούμενα ράφια σε τηλεσκοπικούς οδηγούς</b>	Ναι
<b>Τύπος εσωτερικού φωτισμού</b>	Led
<b>Φίλτρο αέρα</b>	Φίλτρο ενεργού άνθρακα

## ΠΡΟΓΡΑΜΜΑΤΑ/ΛΕΙΤΟΥΡΓΙΕΣ



<b>Τύπος χειρισμού</b>	Αισθητήρες αφής	<b>Κλειδωμα χειριστηρίων</b>	Ναι
<b>Χειρισμός</b>	Εσωτερικά στον θάλαμο	<b>Χειροκίνητη λειτουργία φωτισμού</b>	Σε μέγιστη περίοδο
<b>Οθόνη</b>	Led	<b>Χειροκίνητη λειτουργία ανεμιστήρα</b>	Ναι
<b>Οθόνη με επιλογές λειτουργιών</b>	Ειδοποίηση θερμοκρασίας, Ρύθμιση θερμοκρασίας	<b>Ειδοποίηση θερμοκρασίας</b>	Ναι
<b>Ένδεικτική λυχνία ενεργοποίησης</b>	Ναι	<b>Ειδοποίηση ανοιχτής πόρτας</b>	Ναι

## ΤΕΧΝΙΚΑ ΧΑΡΑΚΤΗΡΙΣΤΙΚΑ

<b>Ρυθμιζόμενες ζώνες θερμοκρασίας</b>	2	<b>Τύπος μοτέρ</b>	Μοτέρ χαμηλών κραδασμών
		<b>Τύπος ψυκτικού αερίου</b>	R600a

<b>Ανεξάρτητα συστήματα ψύξης</b>	2	<b>Ποσότητα ψυκτικού μέσου (gr)</b>	20 g
<b>Αριθμός κρυστάλλων πόρτας</b>	2	<b>Τύπος μόνωσης</b>	HFO
<b>Εύρος τιμών θερμοκρασίας</b>	5-20 °C	<b>Πλαίσιο στο πίσω μέρος του θαλάμου</b>	Μεταλλικό
<b>Τύπος ρυθμιστή θερμοκρασίας</b>	Ηλεκτρονικό	<b>Ρυθμιζόμενα πόδια</b>	2 Μπροστά + 2 Πίσω
<b>Αντι-UV κρύσταλλο πόρτας</b>	Ναι	<b>Τύπος ανοίγματος πόρτας</b>	Με λαβή
<b>Ενσωματωμένη αντίσταση</b>	Ναι		
<b>Αριθμός μοτέρ</b>	1		

## ΕΤΙΚΕΤΑ ΑΠΟΔΟΣΗΣ/ΕΝΕΡΓΕΙΑΣ - ΚΑΝ. 2019







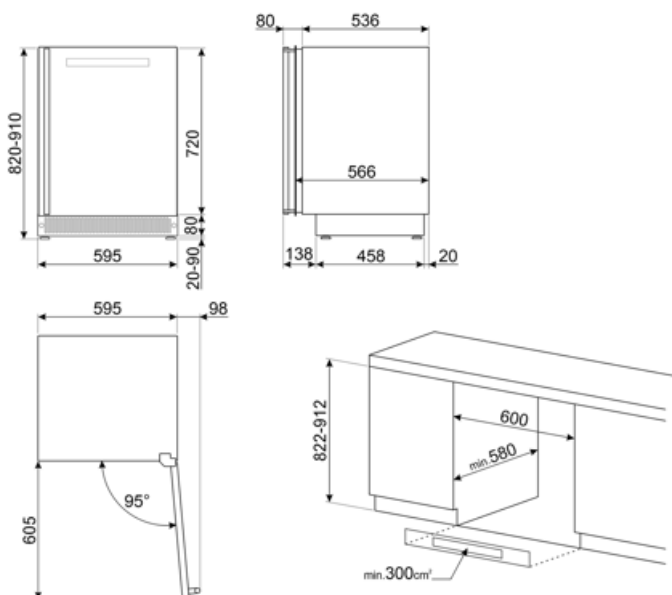

<b>Μέγιστη χωρητικότητα (φιάλες 0,75lt)</b>	38	<b>Άθροισμα χώρων συντήρησης</b>	114 λίτρα
<b>Ετήσια κατανάλωση ενέργειας</b>	140 kWh/a	<b>Κλιματική κλάση</b>	SN, N, ST
<b>ΕΝΕΡΓΕΙΑΚΗ ΚΛΑΣΗ</b>	G	<b>ΕΕΙ</b>	165 %
<b>Κλάση θορύβου</b>	C	<b>Επίπεδο θορύβου</b>	38 dB(A) re 1 pW
<b>Συνολική καθαρή χωρητικότητα</b>	114 λίτρα		

## ΗΛΕΚΤΡΙΚΗ ΣΥΝΔΕΣΗ

<b>Ονομαστική ισχύς</b>	40 W	<b>Συχνότητα (Hz)</b>	50 Hz
<b>Ένταση ρεύματος</b>	0.4 A	<b>Μήκος καλωδίου τροφοδοσίας</b>	180 cm
<b>Τάση (V)</b>	220-240 V	<b>Φις</b>	(F;E) Σούκο



## Symbols glossary

	Το αυτόματο σύστημα απόψυξης λειτουργεί σε τακτά χρονικά διαστήματα εξαλείφοντας εντελώς την ανάγκη απόψυξης.		Energy efficiency class A
	Οθόνη LED: για την προβολή των προγραμμάτων, των λειτουργιών και των επιλογών, καθώς και του χρόνου μέχρι το τέλος του κύκλου.		Ψύξη με κυκλοφορία αέρα: Η διανομή του κρύου αέρα στη συντήρηση, επιτρέπει ομοιόμορφη κατανομή της θερμοκρασίας.
	Ανοξείδωτο ασάλι που δεν αφήνει δαχτυλιές. Το ανθεκτικό στα δακτυλικά αποτυπώματα ανοξείδωτο ασάλι το διατηρεί σαν καινούργιο.		Εσωτερικός φωτισμός LED: είναι ένας πιο ενεργειακά αποδοτικός τρόπος φωτισμού του εσωτερικού της συσκευής.
	Ύψος εντοιχισμού		Χειριστήρια αφής: Τα εύχρηστα χειριστήρια αφής επιτρέπουν τον προγραμματισμό της συσκευής με το πάτημα ενός κουμπιού.
	Τάξη ενεργειακής απόδοσης G		