

## CVI338RX3



Kategória	Borhűtő
Üzembe helyezés	Beépíthető
Beépített üreg	82-87 cm
Leolvasztás	Automatikus
Hűtés típusa	Ventilátoros hűtés
Zsanér típusa	Szabvány
Zsanér pozíciója	Jobbra



### Borhűtő rekesz jellemzői



Rögzített polcok száma	2
Kivehető polcok száma	3
Polcok anyaga	Erdő
Levehető polcok teleszkópos vezetősíneken	Igen
Belső világítás típusa	Led
Légszűrő	Aktívszén-szűrő

### Programok/funkciók



Vezérlés	Érintőszenzoros vezérlés	Reteszelés	Igen
Ellenőrző elemek	Belső, a borhűtőben	Világítás bekapcsolva	Maximális időtartamon belül
Kijelző	LED	Ventilátor bekapcsolva	Igen
Funkciók megjelenítése	Hőmérséklet riasztás, Hőmérséklet érték	Hőmérséklet riasztás	Igen
Bekapcsolás jelzőfény	Igen	Ajtó riasztás	Igen

### MŰSZAKI JELLEMZŐK

Állítható hőmérsékleti zónák	2	Kompresszor típusa	Alacsony rezgésű kompresszor
Független hűtőrendszerek	2	Hűtőközeg gáz típusa	R600a
Ajtóüvegek száma	2	Hűtőközeg mennyisége (gramm)	20 g
Hőmérsékleti tartomány	5-20°C		

A hőmérséklet-szabályozás típusa	Elektronikus	Foam agent	HFO
UV-álló ajtóüveg	Igen	Fémlemez a hűtő hátulján	Fém
Beépített fűtőelem	Igen	Állítható láb	2 elülső + 2 hátsó
Kompresszorok száma	1	Ajtónyitás típusa	Fogantyúval

## Teljesítmény / Energiacímke – 2019-es rendelet







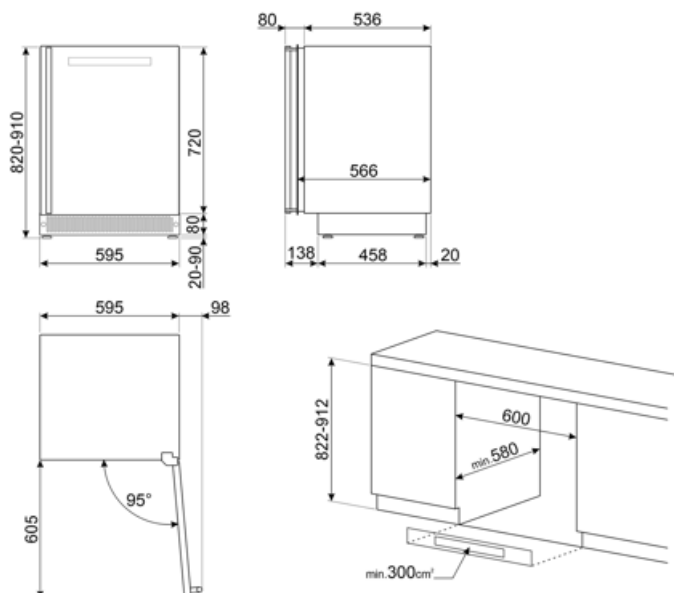

<b>G</b>			
Maximális kapacitás (0,75 literes palackok)	38	A hűtőtér(terek) és a nem fagyasztott tér(terek) térfogatának összege	114 l
Éves energiafogyasztás	140 kWh/a	Klímaosztály	SN, N, ST
Energihatékonysági osztály	G	EEl	165 %
Levegőben terjedő akusztikus zajkibocsátási osztály	C	Zajszint	38 dB(A) re 1 pW
Teljes nettó űrtartalom	114 l		

## Elektromos csatlakozás

Elektromos csatlakozás névleges értéke	40 W	Frekvencia (Hz)	50 Hz
Áramerősség	0,4 A	Tápkábel hossza	180 cm
Feszültség (V)	220-240 V	Csatlakozódugó	(F;E) Schuko



## Symbols glossary

-  A: Energiahatékonysági osztály
-  LED kijelző: a kiválasztott programok, funkciók és opciók, valamint a ciklus végéig eltelt idő megjelenítése.
-  Ujjlenyomatmentes rozsdamentes acél: speciális felületkezelési eljárás, amely megóvja az acélfelületet a foltoktól, így a készülék hosszú ideig megőrzi újszerű csillogását.
-  Beépített üreg
-  G energiahatékonysági osztály
-  Az automatikus leolvasztási rendszer rendszeres időközönként automatikus leolvasztással működik, teljesen kiküszöbölve a leolvasztás szükségességét.
-  Ventilátoros: A hideg levegő kényszerített elosztása a hűtőtérben, ami egyenletes hőmérséklet-eloszlást tesz lehetővé a hűtőszekrényen belül.
-  LED belső világítás: energiahatékonyabb és tartósabb mód a készülék belsejének megvilágítására.
-  Érintésvezérlés: A könnyen kezelhető érintésvezérlés lehetővé teszi a készülék egyetlen érintéssel történő működtetését.