

## CVI338RX3



<b>Семейство продуктов</b>	Винный холодильник
<b>Установка</b>	Встраиваемый
<b>Ниша для встраивания</b>	82-87 см
<b>Разморозка</b>	Автоматическая
<b>Тип охлаждения</b>	Вентилируемый
<b>Тип петель (шарнира)</b>	Стандартный
<b>Дверной упор</b>	Справа



## Характеристики отделения для вина



<b>Количество фиксированных полок</b>	2
<b>Количество выдвижных полок</b>	3
<b>Материал полок</b>	Деревянные
<b>Выдвижные полки на телескопических направляющих</b>	Да
<b>Тип внутренней подсветки</b>	Светодиодный
<b>Воздушный фильтр</b>	Угольный фильтр

## Программы/Функции



<b>Управление</b>	Сенсорное управление	<b>Блокировка управления</b>	Да
<b>Управление</b>	Внутреннее, в камере для хранения	<b>Работа системы освещения</b>	По времени
<b>Дисплей</b>	Светодиодный	<b>Непрерывная работа вентилятора</b>	Да
<b>Функции на дисплее</b>	Акустический сигнал при повышении температуры, Значение температуры	<b>Акустический сигнал при повышении температуры</b>	Да
<b>Индикация работы</b>	Да	<b>Акустический сигнал при открытой дверце</b>	Да

## Технические характеристики

<b>Зоны с регулировкой температуры</b>	2	<b>Тип компрессора</b>	Компрессор с пониженной вибрацией
----------------------------------------	---	------------------------	-----------------------------------

<b>Независимые системы охлаждения</b>	2	<b>Тип хладагента</b>	R600a
<b>Количество стекол в дверце</b>	2	<b>Количество хладагента (г)</b>	20 g
<b>Диапазон температур</b>	5-20°C	<b>Вспенивающий агент</b>	HFO
<b>Тип контроля температуры</b>	Электронный	<b>Металлическая задняя панель холодильника</b>	Металл
<b>Стекло дверцы с защитой от УФ-лучей</b>	Да	<b>Регулируемые по высоте ножки</b>	2 фронтальные + 2 задние
<b>Скрытый нагревательный элемент</b>	Да	<b>Открывание дверцы</b>	С ручкой
<b>Количество компрессоров</b>	1		

## Производительность / Энергопотребление - НОВЫЙ регламент







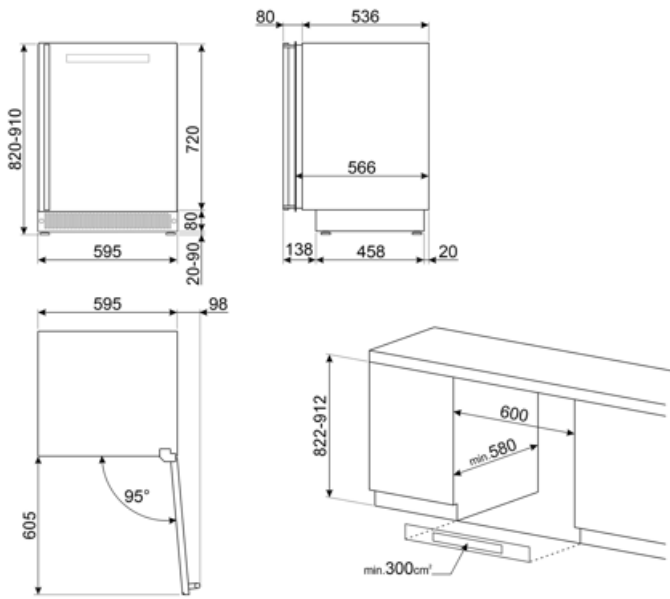

			
<b>Максимальный объем (бутылки по 0,75 л)</b>	38	<b>Сумма объемов холодильного отделения и незамерзающего отделения</b>	114 л
<b>Годовое энергопотребление</b>	140 кВт/год	<b>Климатический класс</b>	SN, N, ST
<b>Класс энергоэффективности</b>	G	<b>EER</b>	165 %
<b>Класс эмиссии воздушного акустического шума</b>	C	<b>Уровень шума</b>	38 дБ(A) re 1пВт
<b>Полный объем</b>	114 л		

## Электрическое подключение

<b>Номинальная мощность</b>	40 Вт	<b>Частота тока</b>	50 Гц
<b>Сила тока</b>	0,4 А	<b>Длина электрического кабеля</b>	180 см
<b>Напряжение</b>	220-240 В	<b>Тип электрической вилки</b>	Европейская вилка для переменного тока



## Symbols glossary

-  Автоматическое размораживание: работает за счет автоматического оттаивания через равные промежутки времени, что исключает необходимость размораживание прибора в целом.
-  Цифровой дисплей: для отображения выбранных программ, функций и опций, а также времени до конца цикла.
-  Нержавеющая сталь с защитой от отпечатков пальцев: защита от отпечатков пальцев сохраняет внешний вид нержавеющей стали.
-  Высота ниши для встраивания
-  Класс энергоэффективности G
-  Energy efficiency class A
-  Вентилируемый: принудительное распределение холодного воздуха в холодильном отделении, что обеспечивает равномерное распределение температуры внутри холодильника.
-  Светодиодное внутреннее освещение: более энергоэффективный и долговечный способ освещения внутреннего пространства прибора.
-  Простое в использовании сенсорное управление позволяет программировать прибор одним нажатием кнопки.