

## CVI338RX3



Rad	Chladič na víno
Inštalácia	Vstavaný
Vstavaný výklenok	82-87 cm
Rozmrazovanie	Automatický
Typ chladenia	S ventilátorom
Typ pántu	Štandardný
Poloha pántu	Pravý



## Funkcie priehradky Vínná pivnica



Počet pevných políc	2
Počet vyberateľných políc	3
Materiál políc	Drevo
Vyberateľné police na výsuvných vodiacich koľajniciach	Áno
Typ vnútorného osvetlenia	LED
Vzduchový filter	Filter s aktívnym uhlím

## Programy/funkcie



Nastavenie ovládačov	Dotykové ovládanie	Uzamknutie ovládačov	Áno
Ovládače	Vnútorný, v priehradke s vyššou teplotou	Nútené osvetlenie zapnuté	za maximálne obdobie
Displej	LED	Ventilátor nútene ON	Áno
Displej s funkciami	Alarm teplota, Hodnota teploty	Alarm teplota	Áno
Výkon žiarovky	Áno	Alarm otvorenej dverky	Áno

## Technické údaje

Nastaviteľné teplotné zóny	2	Typ kompresora	Kompresor s nízkymi vibráciami
Nezávislé chladiace systémy	2	Typ chladiaceho plynu	R600a
		Množstvo chladiva (g)	20 g

Počet skiel dvierok	2	Foam agent	HFO
Teplotný rozsah	5 – 20 °C	Kovový zadný panel chladničky	Kovová
Typ ovládania teploty	Elektronický	Nastaviteľné nožičky	2 predné + 2 zadné
Anti-UV sklo na dvierkach	Áno	Typ otvárania dvierok	S rukoväťou
Vstavané výhrevné teleso	Áno		
Počet kompresorov	1		

## Energetický štítok – reg. 2019







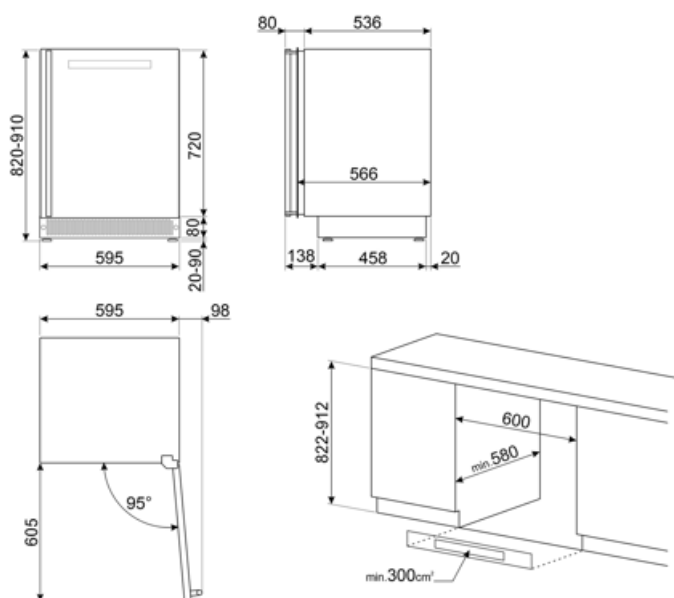

<b>6</b>			
Max. kapacita (fľaše 0,75 l)	38	Súčet objemov chladiacej priehradky (iek) a rozmrazovacej priehradky (iek)	114 l
Ročná spotreba energie	140 kWh/a	Trieda klimatizácie	SN, N, ST
Trieda energetickej účinnosti	G	EI	165 %
Trieda akustických hlukových emisií vo vzduchu	C	Hladina hluku	38 dB(A) re 1 pW
Celkový čistý objem	114 l		

## Elektrické pripojenie

Hodnotenie elektrického pripojenia	40 W	Frekvencia (Hz)	50 Hz
Prúd	0,4 A	Dĺžka napájacieho kábla	180 cm
Napätie (V)	220-240 V	Zátka	(F;E) Schuko



## Symbols glossary

-  Systém automatického rozmrazovania slúži na automatické rozmrazovanie v pravidelných intervaloch bez potreby rozmraziť všetko naraz.
-  Trieda energetickej účinnosti G
-  Vetraný: Nútený rozvod studeného vzduchu v priehradke chladničky, čo umožňuje rovnomerné rozloženie teploty vnútri chladničky.
-  Vnútorné LED osvetlenie: je spôsob osvetlenie vnútorného priestoru zariadenia, ktoré je energeticky účinnejšie a dlhšie vydrží.
-  Dotykové ovládanie: Vďaka jednoduchému dotykovému ovládaniu sa dá spotrebič naprogramovať stlačením jedného tlačidla.
-  A: Výkonnosť sušenia výrobku, zameraná od A+++ po D/G v závislosti od radu výrobkov
-  Displej LED: zobrazuje zvolené programy, funkcie a možnosti, a zostávajúci čas do konca cyklu.
-  Nehrdzavejúca oceľ s úpravou proti odtlačkom prstov: Nehrdzavejúca oceľ s úpravou proti odtlačkom prstov vyzerá stále ako nová.
-  Vstavaný výklenok