

CVI620NRE

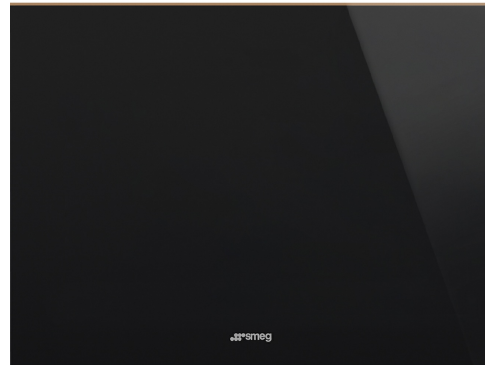

Asennus	Sisäänrakennettava
Built-in mitat	45 cm
Viiteleveys	Enintään 60
Viitekorkeus	Enintään 100
Sulatusohjelma	Automaattinen
Jäähdytystyyppi	Puhallinavusteinen
Saranatyyppi	Standardi
Saranoiden sijainti	Oikealla
Luukun käsisyys voidaan vaihtaa	Kyllä



Viinikellariosion ominaisuudet



Hyllyjen lukumäärä	1
Irrotettavien hyllyjen lukumäärä	2
Hyllyjen materiaali	Pyökki
Irrotettavat hyllyt, teleskooppikiskot	Kyllä
Sisävalon tyyppi	Led aktivoitu EMOTION-järjestelmällä
Ilmasuodatin	Aktiivihilisuodatin

Ohjelmat / toiminnot











Säätimien asetukset	Kosketustoiminnot	Säätimien lukitus	Kyllä
Säätimet	Sisäinen, alaosassa	Valo päällä	Maksimaallinen aika
Näyttö	LED	Puhallin päällä	Kyllä
Toimintonäyttö	Lämpötilanhälytys, Lämpötila	Lämpötilan hälytys	Kyllä
Lampun teho	Kyllä	Ovi auki-hälytys	Kyllä

Tekniset ominaisuudet



Säädettävät lämpötila-alueet	1	Kompressorien määrä	1
Itsenäiset viilennysjärjestelmät	1	Kompressorin tyyppi	Tärinän esto kompressori
Oven lasien lukumäärä	2	Jäähdytysaineen tyyppi	R600a

Symbols glossary

-  Automaattinen sulatusjärjestelmä huolehtii sulatuksesta automaattisesti säännöllisin aikaväleihin, jolloin sulatuksesta ei tarvitse huolehtia.
-  LED-näyttö: näyttää valitut ohjelmat, toiminnot ja vaihtoehdot sekä ajan ennen jakson loppumista.
-  LED-sisävalo: energiatehokkaampi ja kestävä tapa valaista laitteen sisäosa.
-  Kosketussäätimet: Helppokäyttöisten kosketussäädinten avulla laite voidaan ohjelmoida painiketta koskettamalla.
-  E MOTION -avausjärjestelmä: E MOTION -elektroniikkajärjestelmän avulla voidaan avata laite puoliautomaattisesti kohdistamalla painetta luukun pintaan.
-  A+: Energiatehokkuusluokka A+ auttaa säästämään jopa 10 % energiaa luokkaan A verrattuna. Taatusti maksimaalinen suorituskyky minimaalisella kulutuksella.
-  Tuuletettu: Kylmän ilman automaattinen jakelu jääkaappiosastoon, mikä mahdollistaa tasaisen lämpötilan jakelun jääkaapissa.
-  Asennuksen vaatima tila
-  Energiatehokkuusluokka F