

CVI620NRE

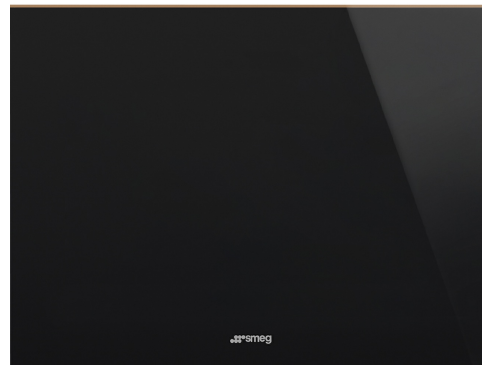

Üzembe helyezés	Beépíthető
Beépített üreg	45 cm
Referencia szélesség	60-ig
Referencia magasság	100 cm-ig
Leolvasztás	Automatikus
Hűtés típusa	Ventilátoros hűtés
Zsanér típusa	Szabvány
Zsanér pozíciója	Jobbra
Megfordítható ajtó	Igen



Borhűtő rekesz jellemzői



Rögzített polcok száma	1
Kivehető polcok száma	2
Polcok anyaga	Bükk
Levehető polcok teleszkópos vezetősíneken	Igen
Belső világítás típusa	ÉRZELMI rendszerrel aktivált LED
Légszűrő	Aktívszén-szűrő

Programok/funkciók



Vezérlés	Érintőszenzoros vezérlés	Reteszelés	Igen
Ellenőrző elemek	Belső, a borhűtőben	Világítás bekapcsolva	Maximális időtartamon belül
Kijelző	LED	Ventilátor bekapcsolva	Igen
Funkciók megjelenítése	Hőmérséklet riasztás, Hőmérséklet érték	Hőmérséklet riasztás	Igen
Bekapcsolás jelzőfény	Igen	Ajtó riasztás	Igen

MŰSZAKI JELLEMZŐK



Állítható hőmérsékleti zónák	1	Kompresszorok száma	1
Független hűtőrendszerek	1	Kompresszor típusa	Alacsony rezgésű kompresszor
		Hűtőközeg gáz típusa	R600a

Ajtóüvegek száma	2	Hűtőközeg mennyisége (gramm)	20 g
Hőmérsékleti tartomány	5-20°C	Foam agent	HFO
A hőmérséklet-szabályozás típusa	Elektronikus	Fémlemez a hűtő hátulján	Fém
UV-álló ajtóüveg	Igen	Ajtónyitás típusa	Elektronikus nyitó rendszerrel
Beépített fűtőelem	Igen		

Teljesítmény / Energiacímke – 2019-es rendelet







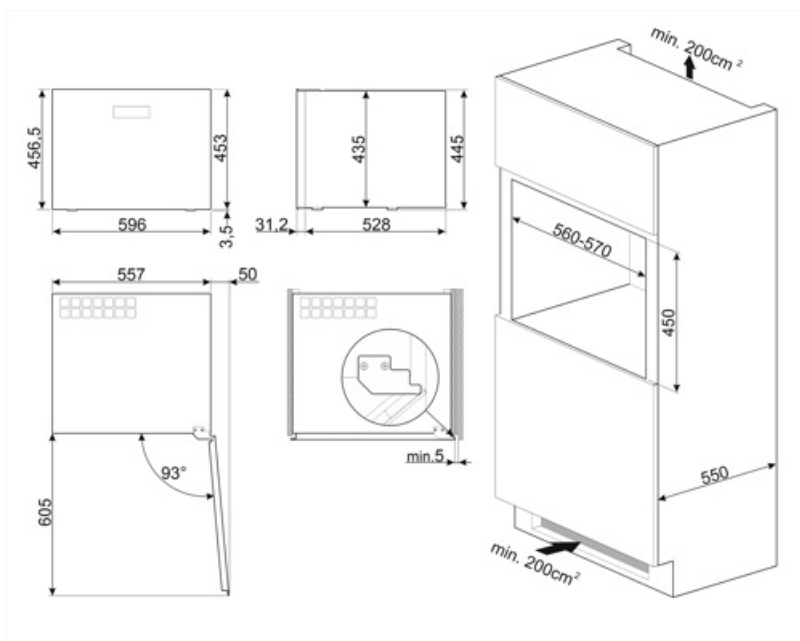

Maximális kapacitás (0,75 literes palackok)	20	A hűtőtér(terek) és a nem fagyasztott tér(terek) térfogatának összege	56 l
Éves energiafogyasztás	100 kWh/a	Klímaosztály	SN, N, ST
Energihatékonysági osztály	F	EEl	124 %
Levegőben terjedő akusztikus zajkibocsátási osztály	C	Zajszint	37 dB(A) re 1 pW
Teljes nettó úrtartalom	56 l		

Elektromos csatlakozás

Elektromos csatlakozás névleges értéke	40 W	Frekvencia (Hz)	50 Hz
Áramerősség	0,4 A	Tápkábel hossza	180 cm
Feszültség (V)	220-240 V	Csatlakozódugó	(F;E) Schuko



Symbols glossary

-  A+: Az A+ energiahatékonysági osztály segít akár 10%-os energiamegtakarítást elérni az A osztályhoz képest. A maximális teljesítmény garantált minimális fogyasztás mellett.
-  LED kijelző: a kiválasztott programok, funkciók és opciók, valamint a ciklus végéig eltelt idő megjelenítése.
-  LED belső világítás: energiahatékonyabb és tartósabb mód a készülék belsejének megvilágítására.
-  Érintésvezérlés: A könnyen kezelhető érintésvezérlés lehetővé teszi a készülék egyetlen érintéssel történő működtetését.
-  E MOTION nyitórendszer: az E MOTION elektronikus rendszer lehetővé teszi, hogy félautomatikusan nyissa ki a készüléket az ajtó felületének megnyomásával.
-  Az automatikus leolvasztási rendszer rendszeres időközönként automatikus leolvasztással működik, teljesen kiküszöbölve a leolvasztás szükségességét.
-  Ventilátoros: A hideg levegő kényszerített elosztása a hűtőtérben, ami egyenletes hőmérséklet-eloszlást tesz lehetővé a hűtőszekrényen belül.
-  Beépített üreg
-  F energiahatékonysági osztály