

CVI620NRE



Installasjon	Innebygd
Innebygd nisje	45 cm
Referansebredde	Opptil 60
Referansehøyde	Opptil 100
Tine	Automatisk
Type kjøling	Vifte assistert
Type hengsel	Standard
Hengselposisjon	Høyre
Vendbar dør	Ja



Vinskap funksjoner



Antall faste hyller	1
Antall flyttbare hyller	2
Hyller materiale	Bøk
Flyttbare hyller på teleskop føreskinner	Ja
Type innvendig lys	Led aktivert med EMOTION-system
Luftfilter	Aktivert Kullfilter

Programmer / funksjoner



Kontrollinnstilling	Touch-kontroll	kontrollås	Ja
Kontroller	Inne, i kjøleavdeling	Lys tvunget på	I en periode på maksimum
Display	LED	Vifte tvunget på	Ja
Displayfunksjoner	Temperatur alarm, Temperaturverdi	Temperatur alarm	Ja
Av og på lampe	Ja	Dør åpen alarm	Ja

Tekniske egenskaper



Variabel kaffetemperatur	1	Antall av kompressorer	1
Uavhengig kjølesystem	1	kompressortype	Lav vibrasjon kompressor
Antall glassdører	2	Type kjølegass	R600a
		Kjølemiddel Mengde (g)	20 g

Temperaturtrinn	5-20 °C	Skummiddel	HFO
Type temperaturkontroll	Elektronisk	Metallpanel bak på kjøleskap	Metal
Anti-UV dør glass	Ja	Dør åpning type	Med E MOTION elektronisk åpningssystem
Integrerte varmeelement	Ja		

Ytelse / Energimerking - Reg. 2019







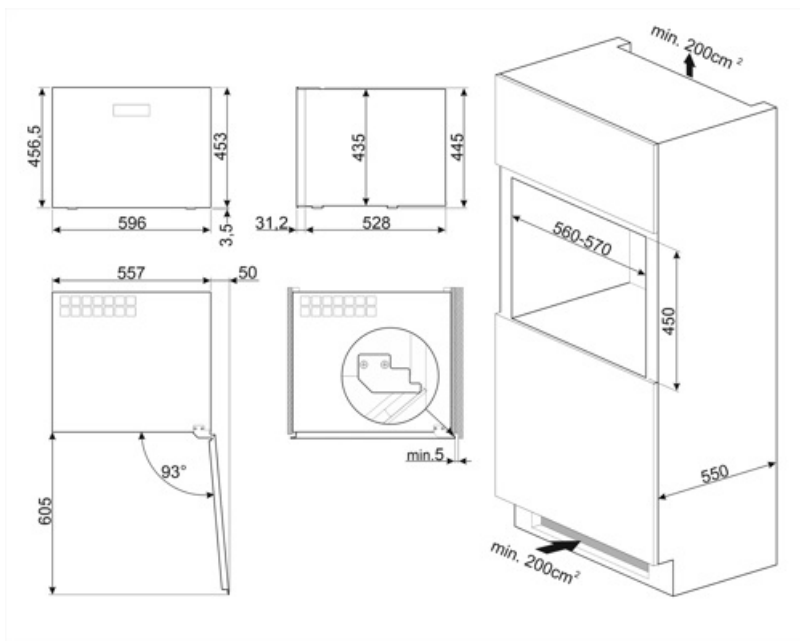

F			
Maksimal lagringskapasitet (flasker 0,75lt)	20	Sum av volum i kjølekammer(e) og frostfrikammer(e)	56 l
Årlig energiforbruk	100 kWh/a	Klimaklasse	SN, N, ST
Energi effektivitetsklasse	F	EEl	124 %
Luftbåren akustisk støyemisjonsklasse	C	Støynivå	37 dB(A) re 1 pW
Totalt nettovolum	56 l		

Elektrisk tilkobling

Elektrisk tilkoblingseffekt	40 W	Frekvens (Hz)	50 Hz
Strøm (A)	0.4 A	Lengde på ledning	180 cm
Spenning (V)	220-240 V	Støpseltype	(F;E) Schuko



Symbols glossary

-  Det automatisk tinesystemet brukes som automatisk tining ved faste intervaller, noe som eliminerer behovet for opptining i en periode.
-  Energieffektivitetsklasse F
-  E-MOTION åpningssystem: E-MOTION elektronisk system gjør det mulig å åpne apparatet halvautomatisk ved å legge press på dørens overflate.
-  Innvendige LED-lamper: Er mer energi- og tidseffektive til belysning av apparatets innside.
-  Touch-kontroll: Enkelt touch-kontroll som gjør at apparatet kan programmeres med et enkelt tastetrykk.
-  A+: Energieffektivitetsklasse A+ hjelper med å spare inn opptil 10% energi sammenlignet med klasse A. Maksimal ytelse med minimalt forbruk er garantert.
-  LED-display: For å vise programmer, funksjoner og valg som er blitt gjort, samt tid som gjenstår før endt syklus.
-  Ventilert: Tvungen fordeling av kald luft i kjølekammeret, noe som gir jevn temperatur innvendig i kjøleskapet.
-  Nisje for innbygging