

CVI620NRE



Instalação	de encastre
Nicho para encastre	45 cm
Largura de referência	Até 60
Altura de referência	Até 100
Descongelação	Automática
Tipo de refrigeração	Ventilada
Tipo de dobradiças	Dobradiças standard
Dobradiças	Direito
Portas reversíveis	Sim



Disposição do compartimento da garrafeira



Prateleiras fixas	1
Prateleiras removíveis	2
Material das prateleiras	Beech
Prateleiras com guias telescópicas para extração fácil	Sim
Tipo de iluminação da garrafeira	Led ativado com sistema eletrónico EMOTION
Filtro de renovação do ar	Carvão ativo

Comandos e funções



Comandos	Touch Control	Bloqueio de controlo	Sim
Comandos	no interior	Iluminação ativada continuamente	Temporizada
Display	Display com LEDs	Ventilação ativada continuamente	Sim
Funções do display	Alarme perda de temperatura, Indicação da temperatura	Alarme perda de temperatura	Sim
Luz indicadora de funcionamento	Sim	Alarme de porta aberta	Sim

Especificações técnicas



Zonas com temperatura regulável	1	Nº de compressores	1
---------------------------------	---	--------------------	---

Sistema independente de gestão da temperatura	1	Tipo de compressor	Compressor de baixa vibração
Número de vidros na porta	2	Tipo de gás de refrigeração	R600a
Temperaturas	5°C - 20°C	Quantidade de refrigerante (gr.)	20 g
Tipo de controlo da temperatura	Eletrónico	Espuma expansiva de isolamento	HFO
Vidro da porta com proteção aos raios UV	Sim	Painel de metal na parte traseira do frigorífico	Metal
Resistência integrada	Sim	Abertura da porta	sistema eletrónico E Motion

Performance / Etiqueta energética







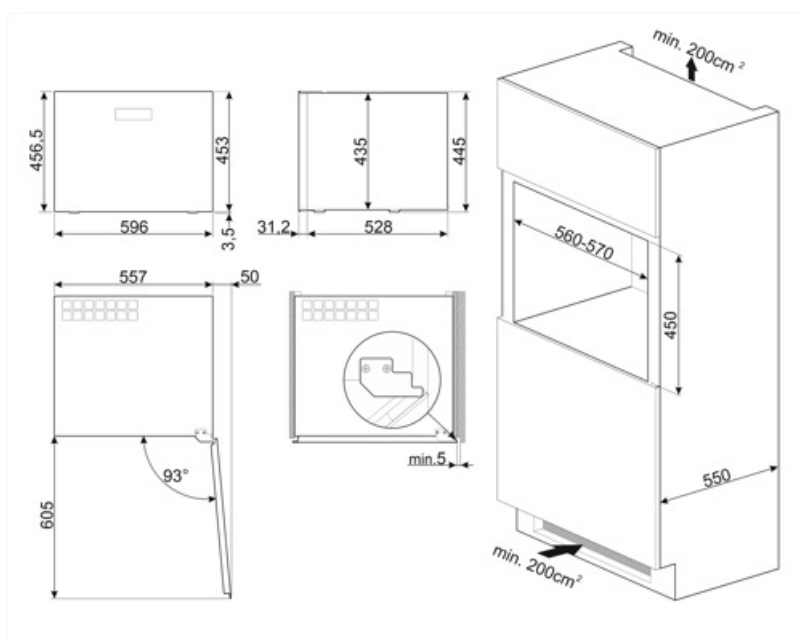

	Capacidade máxima de garrafas 0,75 L	20	Volume líquido da garrafeira	56 l
	Consumo anual de energia	100 kWh/a	Classe climática	SN, N, ST
	Classe energética	F	EI	124 %
	Classe de emissão de ruído aéreo	C	Nível de ruído	37 dB(A) re 1 pW
	Volume líquido total	56 l		

Ligação elétrica

Potência nominal	40 W	Frequência (Hz)	50 Hz
Corrente (Amperes)	0,4 A	Comprimento do cabo de alimentação	180 cm
Tensão (Volts)	220-240 V	Ficha elétrica	(F;E) Schuko



Symbols glossary

-  Classe de eficiência energética do produto declarada na etiqueta energética e na ficha do produto e em conformidade com os regulamentos UE.
-  Display LED: Para visualizar os programas, funções e opções selecionadas e o tempo para o fim do programa.
-  Iluminação por LED no interior, criando uma luz com uma distribuição perfeita. O LED consome menos energia, aquece muito menos e tem uma vida mais longa do que as lâmpadas tradicionais.
-  Comandos Touch Control: os comandos podem trabalhar por pressão de um display tátil.
-  E MOTION opening system: the E MOTION electronic system allows to open the appliance semi-automatically by applying pressure on the door surface.
-  Descongelação: sistema de descongelamento automático em intervalos regulares, eliminando a necessidade de descongelar completamente.
-  Ventilador: sistema de circulação forçada de ar frio para garantir uma distribuição de ar e da temperatura no interior do frigorífico.
-  Indica a altura do eletrodoméstico ajudando a perceber em que nicho de móvel deverá ser encastrado.
-  Classe de eficiência energética do produto declarada na etiqueta energética e na ficha do produto e em conformidade com os regulamentos UE.