

# CVI621NR3

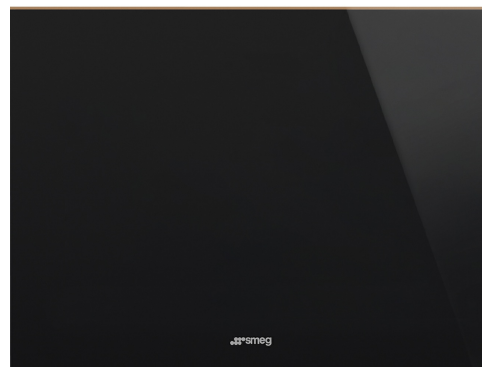

Famille	Cave à vin
Installation	Encastrable
Niche d'encastrement	45 cm
Dégivrage	Automatique
Type de refroidissement	Froid brassé
Type de charnières	Standard
Position des charnières	Droite
Porte réversible	Oui



## Aménagement compartiment Cave à vin



Nombre d'étagères fixes	1
Nombre d'étagères extractibles	2
Matériau des étagères	Bois
Etagères extractibles montées sur rails télescopiques	Oui
Type d'éclairage interne	LED
Filtre à air	A charbon actif

## Commandes et fonctions



Réglage commandes	Commandes tactiles	Sécurité enfants	Oui
Commandes	Internes, dans la cave à vin	Eclairage activable en mode continu	Temporisée
Afficheur	LED	Ventilation activable en mode continu	Oui
Fonctions de l'afficheur	Alarme température, Indication température	Alarme température	Oui
Indicateur fonctionnement	Oui	Alarme porte ouverte	Oui

## Technologie

Zones à température réglable	1	Nombre de compresseurs	1
		Type de compresseur	Anti-vibrations

Systèmes de refroidissement indépendants	1	Type de gaz réfrigérant	R600a
Nombre vitres porte	2	Quantité de réfrigérant (gr)	20 g
Plage de température	5-20 °C	Agent d'expansion pour mousses isolantes	HFO
Type de contrôle de la température	Électronique	Panneau métallique à l'arrière	Métallique
Vitre de la porte avec protection UV	Oui	Type d'ouverture de la porte	Avec système push pull
Résistance intégrée	Oui		

## Performance / Etiquette énergétique - Reg. 2019







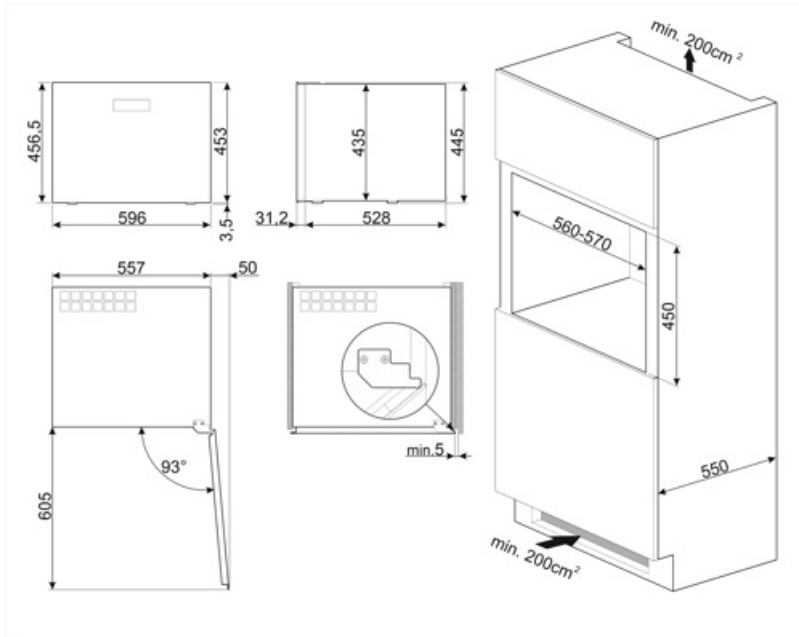

 Capacité maximale de stockage (bouteilles 0,75 lt)	21	Somme des volumes du (des) compartiment(s) Extra Fresh et du (des) compartiment(s) frais	56 l
Consommation d'énergie annuelle	100 kWh/a	Classe climatique	SN, N, ST
Classe énergétique	F	EEl	124 %
Classe d'émissions acoustiques dans l'air	C	Niveau sonore	36 dB(A) re 1 pW
Volume net total	56 l		

## Raccordement électrique

Type de prise	(F;E) Schuko	Tension	220-240 V
Puissance nominale électrique (W)	40 W	Fréquence	50 Hz
Intensité	0.4 A	Longueur du câble d'alimentation	180 cm



## Symbols glossary

-  A+ : Les produits Smeg, en classe énergétique A, A+, A++ et A+++, permettent de réduire la consommation d'énergie tout en gardant une efficacité maximale et en garantissant un meilleur respect de l'environnement.
-  Afficheur LED : Pour optimiser les performances et simplifier au maximum l'utilisation de l'appareil, certaines machines à laver et certains réfrigérateurs sont équipés d'un afficheur LED qui permet de visualiser l'état de fonctionnement du produit.
-  Eclairage intérieur LED : L'éclairage intérieur LED assure à la fois des économies d'énergie et un éclairage d'ambiance.
-  Commandes sensibles : Les commandes tactiles faciles à utiliser permettent de programmer l'appareil par simple pression sur un bouton.
-  Dégivrage automatique : Le réfrigérateur se dégivre automatiquement. L'eau issue de ce dégivrage ne doit pas être récupérée car le réfrigérateur est équipé d'un système d'évaporation.
-  Brassé : Système de ventilation de refroidissement qui permet à l'air à l'intérieur du réfrigérateur d'être constamment et uniformément réparti.
-  Hauteur de la niche d'encastrement
-  Classe énergétique F