

CVI621RWNX3



Семейство продуктов	Винный холодильник
Установка	Встраиваемый
Ниша для встраивания	45 см
Разморозка	Автоматическая
Тип охлаждения	Вентилируемый
Тип петель (шарнира)	Стандартный
Дверной упор	Справа



Характеристики отделения для вина



Количество фиксированных полок	1
Количество выдвижных полок	2
Материал полок	Деревянные
Выдвижные полки на телескопических направляющих	Да
Тип внутренней подсветки	LED
Воздушный фильтр	Угольный фильтр

Программы/Функции



Управление	Touch Control	Блокировка управления	Да
Управление	Внешнее, на дверце	Работа системы	По времени
Дисплей	LED	освещения	
Функции на дисплее	Акустический сигнал при повышении температуры, Значение температуры	Непрерывная работа вентилятора	Да
Индикация работы	Да	Акустический сигнал при повышении температуры	Да
		Акустический сигнал при открытой дверце	Да

Технические характеристики

Зоны с регулировкой температуры	1	Количество компрессоров	1
--	---	--------------------------------	---

Независимые системы охлаждения	1	Тип компрессора	Компрессор с пониженной вибрацией
Количество стекол в дверце	2	Тип хладагента	R600a
Диапазон температур	5-20°C	Количество хладагента (г)	20 g
Тип контроля температуры	Электронный	Вспенивающий агент	Циклопентан
Стекло дверцы с защитой от УФ-лучей	Да	Металлическая задняя панель холодильника	Металл
Скрытый нагревательный элемент	Да	Открывание дверцы	Push-pull

Производительность / Энергопотребление - НОВЫЙ регламент







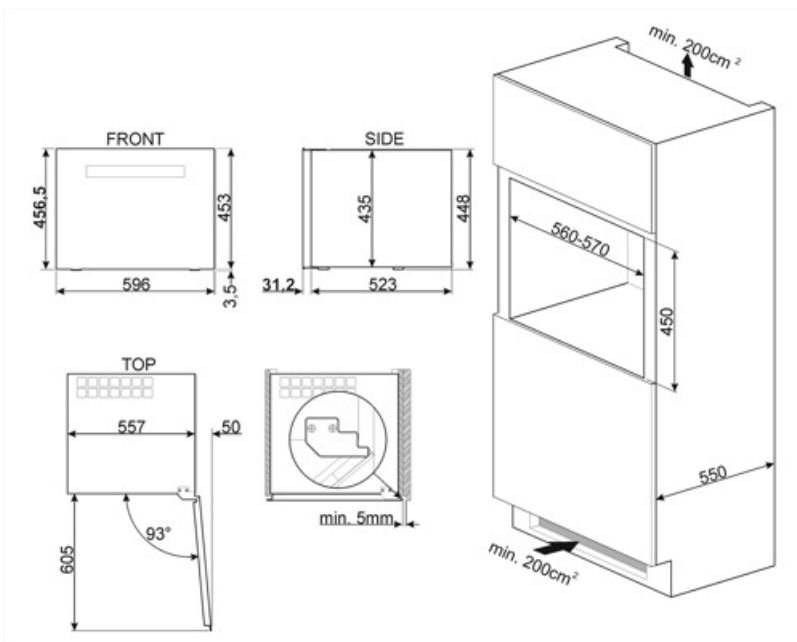



Максимальный объем (бутылки по 0,75 л)	21	Сумма объемов холодильного отделения и незамерзающего отделения	56 л
Годовое энергопотребление	100 кВт/год	Климатический класс	SN, N, ST
Класс энергоэффективности	F	EEL	124 %
Класс эмиссии воздушного акустического шума	C	Уровень шума	36 дБ(A) re 1пВт
Полный объем	56 л		

Электрическое подключение

Тип электрической вилки	(F;E) Schuko	Напряжение	220-240 В
Номинальная мощность	40 Вт	Частота тока	50 Гц
Сила тока	0.4 А	Длина электрического кабеля	150 см



Symbols glossary

-  Автоматическое размораживание: работает за счет автоматического оттаивания через равные промежутки времени, что исключает необходимость размораживание прибора в целом.
-  Светодиодный дисплей: для отображения выбранных программ, функций и опций, а также времени до конца цикла.
-  Светодиодное внутреннее освещение: более энергоэффективный и долговечный способ освещения внутреннего пространства прибора.
-  Техника с возможностью подключения Wi-Fi. С помощью приложения SmegConnect можно контролировать и удаленно управлять приборами через смартфон и планшет (iOS и Android).
-  Соединение WI-FI
-  А+: класс энергоэффективности А+ помогает сэкономить до 10% энергии по сравнению с классом А. Гарантируется максимальная производительность при минимальном потреблении.
-  Вентилируемый: принудительное распределение холодного воздуха в холодильном отделении, что обеспечивает равномерное распределение температуры внутри холодильника.
-  Высота ниши для встраивания
-  Touch controls: простое в использовании сенсорное управление позволяет запрограммировать прибор одним нажатием кнопки.
-  Класс энергоэффективности F