

CVI629NR3



Produktgrupp	Vinkyl
Installation	Inbyggd
Nischmått vid inbyggnad	60 cm
Avfrostning	Automatisk
Typ av kyla	Fläkt
Typ av gångjärn	Gångjärn med variabel stödpunkt
Gångjärnens position	Höger
Omhängningsbar dörr	Ja



Vinkylens funktioner



Antal fasta hyllor	1
Antal löstagbara hyllor	2
Antal ljuskällor	2
Hyllmaterial	Trä
Borttagbara hyllor på teleskopskenor	Ja
Typ av intern belysning	LED
Luftfilter	Aktivt kolfilter

Program/Funktioner



Typ av kontroller	Touchkontroll	Funktionsspärr	Ja
Placering av kontroller	Internt i skåpet	Manuell belysning	Ja, under begr tid
Typ av display	LED	Manuell påslagning av fläkt	Ja
Funktioner i display	Temperaturalarm, Temperaturvisning	Temperaturalarm	Ja
Strömindikator	Ja	Alarm vid öppen dörr	Ja

Teknisk specifikation

Justerbara temperaturzoner	2	Antal kompressorer	1
Oberoende kylsystem	1	Typ av kompressor	Låg vibration
Antal glas i dörr	2	Typ av kylgas	R600a
		Mängd kylmedia (gr)	20 g
		Skummedel	HFO

Temperaturområde	5–20 °C	Material panel på baksidan	Metall
Typ av temperaturkontroll	Elektronisk	Typ av dörröppning	Med "push&pull" system
UV-skyddad dörr	Ja		
Integrerat värmelement	Ja		

Prestanda/Energimärkning – Reg. 2019





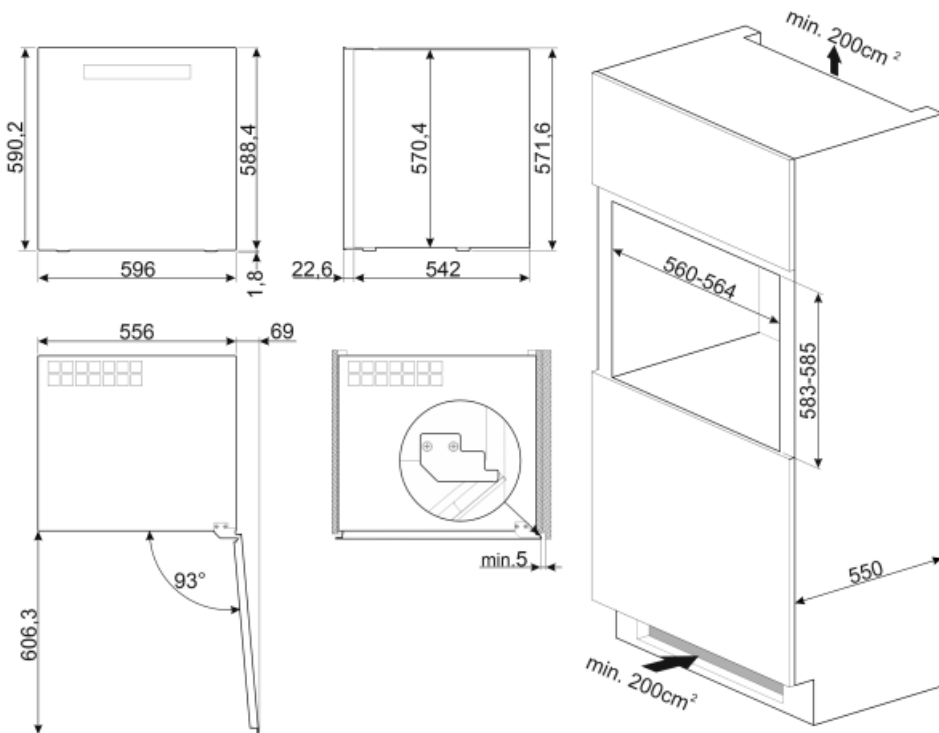

Maxkapacitet (flaskor 0,75lt)	29	Summan av lågtemperaturfackets/-ens och kylfacket/-ens volymer	79 l
Årlig energiförbrukning	140 kWh/a	Klimatklass	SN, N, ST
Energiklass	G	EEl	170 %
Utsläppsklass för luftburet akustiskt buller	C	Ljudnivå	38 dB(A) re 1 pW
Totalvolym (dm ³ eller liter)	79 l		

Elektrisk anslutning

Typ av kontakt	(F;E) Eurokontakt	Spänning	220-240 V
Anslutningseffekt	40 W	Frekvens	50 Hz
Ström	0,4 A	Sladdens längd	180 cm



Symbols glossary (TT)

- | | | | |
|--|---|---|---|
|  | Den automatiska avfrostningen fungerar genom att avfrosta automatiskt med jämna mellanrum, vilket eliminerar behovet av att frosta av manuellt. |  | Energieffektivitetsklass G |
|  | LCD-display: för att optimera prestanda och förenkla användningen av apparaten. |  | Ventilerad: Tvångsfördelning av kall luft i kylskåpet, vilket möjliggör jämn temperatur i kylan. |
|  | Inre LED-belysning: ett mer energieffektivt och mer varaktigt sätt att lysa upp apparatens inre. |  | Pekkontroll: Användarvänliga pekkontroller gör det möjligt att programmera apparaten med en enkel knapptryckning. |