

## CVI638RN3



<b>Familie</b>	Wijnklimaatkast
<b>Installatie</b>	Inbouw
<b>Niche</b>	82-87 cm
<b>Ontdooien</b>	Automatisch
<b>Type koelen</b>	Geventileerd
<b>Type scharnier</b>	Standaard
<b>Positie scharnier</b>	Rechts



## Eigenschappen compartimenten



<b>Aantal vaste legplanken</b>	2
<b>Aantal uitneembare legplanken</b>	3
<b>Materiaal legplanken</b>	Hout
<b>Uitneembare legplanken op telescopische rails</b>	Ja
<b>Type interne verlichting</b>	LED
<b>Luchtfilter</b>	Koolstoffilter

## Programma's/Functies



<b>Bediening</b>	Touch bediening	<b>Kinderbeveiliging</b>	Ja
<b>Type bediening</b>	Binnenkant	<b>Geforceerde verlichting AAN</b>	Maximum periode
<b>Display</b>	LCD	<b>Geforceerde ventilatie AAN</b>	Ja
<b>Display functies</b>	Temperatuuralarm, Temperatuurwaarde	<b>Temperature Alarm</b>	Ja
<b>Vermogen lamp</b>	Ja	<b>Alarm open deur</b>	Ja

## Technische specificaties

<b>Aanpasbare temperatuurzones</b>	2	<b>Type compressor</b>	Compressor lage vibraties
<b>Onafhankelijke koelsystemen</b>	2	<b>Type koelgas</b>	R600a
<b>Aantal glazen in de deur</b>	2	<b>Hoeveelheid koelmiddel</b>	20 g
		<b>Schuimmiddel</b>	HFO

Temperatuur	5-20 °C	Metalen paneel op achterzijde koelkast	Plaatstaal
Type temperatuurcontrole	Elektronisch	Aanpasbare voetjes	2 vooraan, 2 achteraan
Anti-UV glazen deur	Ja	Opening deur	Met handvat
Geïntegreerd warmte-element	Ja		
Aantal compressoren	1		

## Prestaties/Energie label - Reg. 2019







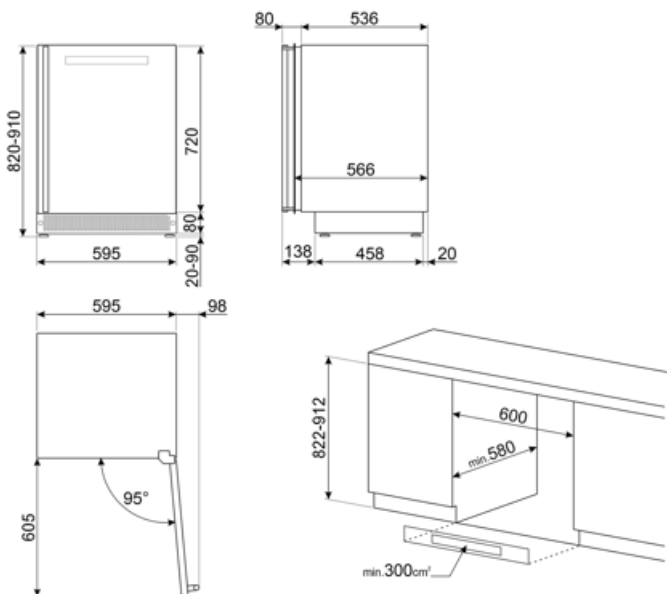

 <b>Maximum capaciteit (flessen 0,75l)</b>	38	<b>Netto inhoud koelgedeeltes</b>	114 l
<b>Annual energy consumption</b>	140 kWh/jaar	<b>Klimaatklasse EEI</b>	SN, N, ST
<b>Energie-efficiëntieklasse</b>	G	<b>Geluidsniveau</b>	38 dB(A) re 1 pW
<b>Emissieklasse voor akoestisch luchtgeluid</b>	C		
<b>Totaal netto volume</b>	114 l		

## Elektrische aansluiting

<b>Nominale aansluitwaarde</b>	40 W	<b>Frequentie (Hz)</b>	50 Hz
<b>Stroom (A)</b>	0.4 A	<b>Lengte voedingskabel</b>	180 cm
<b>Spanning (V)</b>	220-240 V	<b>Stekker</b>	(F;E) Schuko



## Symbols glossary

	The automatic defrost system works by automatically defrosting at regular intervals eliminating the need to defrost altogether.		Energy efficiency class A
	Energie-efficiëntieklasse		LED display: to show programmes, functions and options selected and the time to the end of the cycle.
	Geventileerd: een geforceerde verdeling van koude lucht in het koelkast compartiment, die een gelijke temperatuurverdeling verzekert in de koelkast.		LED interior lighting: is a more energy efficient and long lasting way of illuminating the interior of the appliance.
	Built-in niche		Bediening met touch knoppen: dankzij de gebruiksvriendelijke aanraakbediening kan het apparaat met één druk op de knop worden geprogrammeerd.