

CVI638RN3



Rad	Chladič na víno
Inštalácia	Vstavaný
Vstavaný výklenok	82-87 cm
Rozmrazovanie	Automatický
Typ chladenia	S ventilátorom
Typ pántu	Štandardný
Poloha pántu	Pravý



Funkcie priehradky Vínná pivnica



Počet pevných políc	2
Počet vyberateľných políc	3
Materiál políc	Drevo
Vyberateľné police na výsuvných vodiacich koľajniciach	Áno
Typ vnútorného osvetlenia	LED
Vzduchový filter	Filter s aktívnym uhlím

Programy/funkcie



Nastavenie ovládačov	Dotykové ovládanie	Uzamknutie ovládačov	Áno
Ovládače	Vnútorný, v priehradke s vyššou teplotou	Nútené osvetlenie zapnuté	za maximálne obdobie
Displej	LED	Ventilátor nútene ON	Áno
Displej s funkciami	Alarm teplota, Hodnota teploty	Alarm teplota	Áno
Výkon žiarovky	Áno	Alarm otvorenej dverky	Áno

Technické údaje

Nastaviteľné teplotné zóny	2	Typ kompresora	Kompresor s nízkymi vibráciami
Nezávislé chladiace systémy	2	Typ chladiaceho plynu	R600a
		Množstvo chladiva (g)	20 g

Počet skiel dverok	2	Foam agent	HFO
Teplotný rozsah	5 – 20 °C	Kovový zadný panel chladničky	Kovová
Typ ovládania teploty	Elektronický	Nastaviteľné nožičky	2 predné + 2 zadné
Anti-UV sklo na dverkách	Áno	Typ otvárania dverok	S rukoväťou
Vstavané výhrevné teleso	Áno		
Počet kompresorov	1		

Energetický štítok – reg. 2019







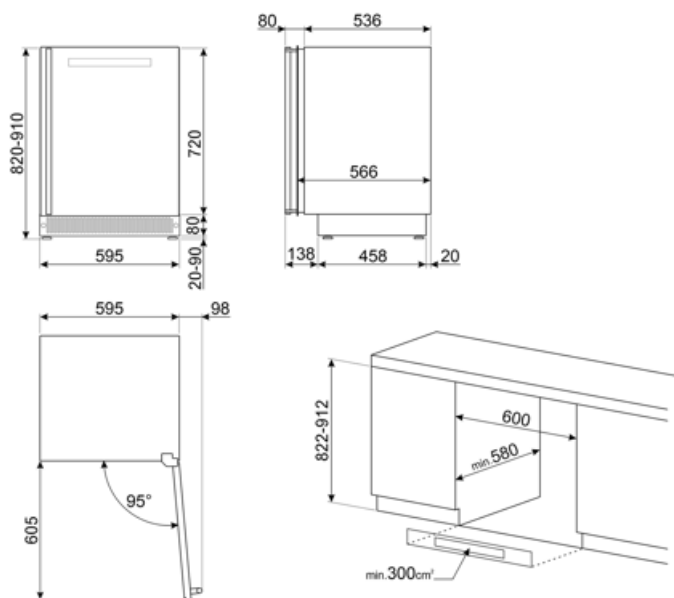

 Ročná spotreba energie	140 kWh/a	Súčet objemov chladiacej priehradky (iek) a rozmrazovacej priehradky (iek)	114 l
Trieda energetickej účinnosti	G	Trieda klimatizácie	SN, N, ST
Trieda akustických hlukových emisií vo vzduchu	C	EEl	165 %
Celkový čistý objem	114 l	Hladina hluku	38 dB(A) re 1 pW

Elektrické pripojenie

Zátka	(F;E) Schuko	Napätie (V)	220-240 V
Hodnotenie elektrického pripojenia	40 W	Frekvencia (Hz)	50 Hz
Prúd	0,4 A	Dĺžka napájacieho kábla	180 cm



Symbols glossary

	System automatického rozmrazovania slúži na automatické rozmrazovanie v pravidelných intervaloch bez potreby rozmraziť všetko naraz.		A: Výkonnosť sušenia výrobku, zameraná od A+++ po D/G v závislosti od radu výrobkov
	Trieda energetickej účinnosti G		Displej LED: zobrazuje zvolené programy, funkcie a možnosti, a zostávajúci čas do konca cyklu.
	Vetraný: Nútený rozvod studeného vzduchu v priehradke chladničky, čo umožňuje rovnomerné rozloženie teploty vnútri chladničky.		Vnútorne LED osvetlenie: je spôsob osvetlenie vnútorného priestoru zariadenia, ktoré je energeticky účinnejšie a dlhšie vydrží.
	Vstavaný výklenok		Dotykové ovládanie: Vďaka jednoduchému dotykovému ovládaniu sa dá spotrebič naprogramovať stlačením jedného tlačidla.

Benefit (TT)

External handle

Handle with sober and elegant aesthetics, for easy door opening

UV-protected door glass

The UV-protected door glass protects the bottles from the passage of light into the wine cooler for impeccable storage

LED lights

LED lights ensure perfect multi-level visibility inside the wine cooler

Activated charcoal air filter

The activated charcoal air filter ensures excellent quality of the air and is easy to maintain

Touch Display

Touch display for an easy and accurate temperature management inside the refrigerated compartment

Low-vibration compressor

The low-vibration compressor avoids exposing the bottles to prolonged vibrations, which could compromise the quality of the wine

Telescopic guides

Telescopic sliding guides for easy extraction of wine bottles