

CVI638RWN2



Семейство продуктов	Винный холодильник
Установка	Встраиваемый
Ниша для встраивания	82-87 см
Разморозка	Автоматическая
Тип охлаждения	Вентилируемый
Тип петель (шарнира)	Стандартный
Дверной упор	Справа



Характеристики отделения для вина



Количество фиксированных полок	2
Количество выдвижных полок	3
Материал полок	Деревянные
Выдвижные полки на телескопических направляющих	Да
Тип внутренней подсветки	LED
Воздушный фильтр	Угольный фильтр

Программы/Функции



Управление	Touch Control	Блокировка управления	Да
Управление	Внешнее, на дверце	Работа системы освещения	По времени
Дисплей	LED	Непрерывная работа вентилятора	Да
Функции на дисплее	Акустический сигнал при повышении температуры, Значение температуры	Акустический сигнал при повышении температуры	Да
Индикация работы	Да	Акустический сигнал при открытой дверце	Да

Технические характеристики

Зоны с регулировкой температуры	2	Тип компрессора	Компрессор с пониженной вибрацией
--	---	------------------------	-----------------------------------

Независимые системы охлаждения	2	Тип хладагента	R600a
Количество стекол в дверце	2	Количество хладагента (г)	20 g
Диапазон температур	5-20°C	Вспенивающий агент	Циклопентан
Тип контроля температуры	Электронный	Металлическая задняя панель холодильника	Металл
Стекло дверцы с защитой от УФ-лучей	Да	Регулируемые по высоте ножки	2 фронтальные + 2 задние
Скрытый нагревательный элемент	Да	Открывание дверцы	С ручкой
Количество компрессоров	1		

Производительность / Энергопотребление - НОВЫЙ регламент







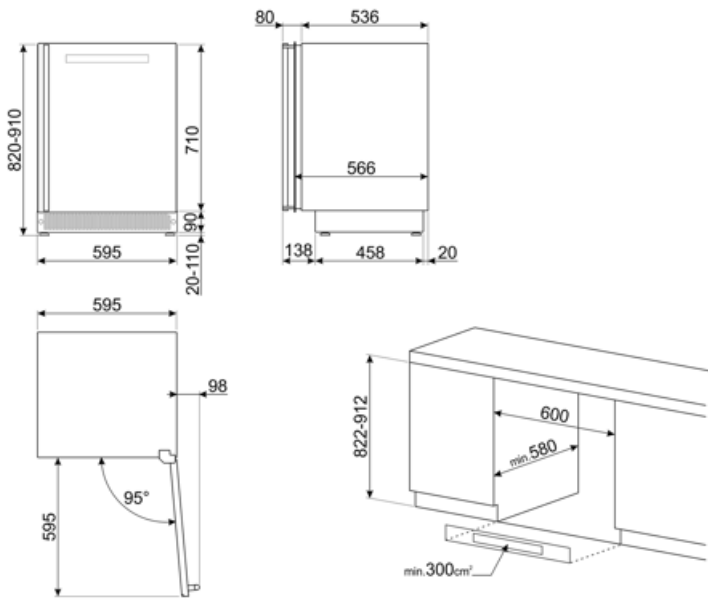



			
Максимальный объем (бутылки по 0,75 л)	38	Сумма объемов холодильного отделения и незамерзающего отделения	103 л
Годовое энергопотребление	140 кВт/год	Климатический класс	SN, N, ST
Класс энергоэффективности	G	EER	166 %
Класс эмиссии воздушного акустического шума	C	Уровень шума	40 дБ(A) re 1пВт
Полный объем	103 л		

Электрическое подключение

Тип электрической вилки	(F;E) Schuko	Напряжение	220-240 В
Номинальная мощность	40 Вт	Частота тока	50 Гц
Сила тока	0,4 А	Длина электрического кабеля	150 см



Symbols glossary (ТТ)

-  А: энергоэффективность, измеренная от А+++ до D/G в зависимости от семейства продуктов
-  Светодиодный дисплей: для отображения выбранных программ, функций и опций, а также времени до конца цикла.
-  Светодиодное внутреннее освещение: более энергоэффективный и долговечный способ освещения внутреннего пространства прибора.
-  Техника с возможностью подключения Wi-Fi. С помощью приложения SmegConnect можно контролировать и удаленно управлять приборами через смартфон и планшет (iOS и Android).
-  Соединение WI-FI
-  Автоматическое размораживание: работает за счет автоматического оттаивания через равные промежутки времени, что исключает необходимость размораживания прибора в целом.
-  Вентилируемый: принудительное распределение холодного воздуха в холодильном отделении, что обеспечивает равномерное распределение температуры внутри холодильника.
-  Высота ниши для встраивания
-  Touch controls: простое в использовании сенсорное управление позволяет запрограммировать прибор одним нажатием кнопки.
-  Класс энергоэффективности G