

## CVI638RWN3



Família	Garrafeira
Instalação	de encastre
Nicho para encastre	82-87 cm
Descongelação	Automática
Tipo de refrigeração	Ventilada
Tipo de dobradiças	Dobradiças standard
Dobradiças	À direita



### Disposição do compartimento da garrafeira



Prateleiras fixas	2
Prateleiras removíveis	3
Material das prateleiras	Madeira
Prateleiras com guias telescópicas para extração fácil	Sim
Tipo de iluminação da garrafeira	LED
Filtro de renovação do ar	Carvão ativo

### Comandos e funções



Comandos	Touch Control	Bloqueio de controlo	Sim
Comandos	Painel de comandos exterior, na porta	Iluminação ativada continuamente	Temporizada
Display	Display com LEDs	Ventilação ativada continuamente	Sim
Funções do display	Alarme perda de temperatura, Indicação da temperatura	Alarme perda de temperatura	Sim
Luz indicadora de funcionamento	Sim	Alarme de porta aberta	Sim

### Especificações técnicas

Zonas com temperatura regulável	2	Tipo de compressor	Compressor de baixa vibração
---------------------------------	---	--------------------	------------------------------

Sistema independente de gestão da temperatura	2	Tipo de gás de refrigeração	R600a
Número de vidros na porta	2	Quantidade de refrigerante (gr.)	20 g
Temperaturas	5°C - 20°C	Espuma expansiva de isolamento	Ciclopentano
Tipo de controlo da temperatura	Eletrónico	Painel de metal na parte traseira do frigorífico	Metal
Vidro da porta com proteção aos raios UV	Sim	Pés reguláveis em altura	4 pés reguláveis em altura
Resistência integrada	Sim	Abertura da porta	com puxador
Nº de compressores	1		

## Performance / Etiqueta energética







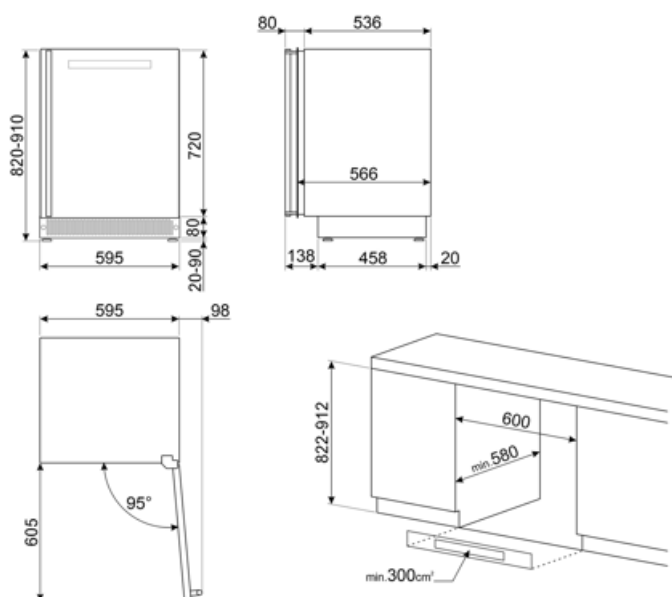



			
Consumo anual de energia	140 kWh/a	Volume líquido da garrafeira	114 l
Classe energética	G	Classe climática	SN, N, ST
Classe de emissão de ruído aéreo	C	EEl	165 %
Volume líquido total	114 l	Nível de ruído	38 dB(A) re 1 pW

## Ligação elétrica

Ficha elétrica	(F;E) Schuko	Tensão (Volts)	220-240 V
Potência nominal	40 W	Frequência (Hz)	50 Hz
Corrente (Amperes)	0,4 A	Comprimento do cabo de alimentação	150 cm



## Symbols glossary

-  Classe de eficiência energética do produto declarada na etiqueta energética e na ficha do produto e em conformidade com os regulamentos UE.
-  Display LED: Para visualizar os programas, funções e opções selecionadas e o tempo para o fim do programa.
-  Iluminação por LED no interior, criando uma luz com uma distribuição perfeita. O LED consome menos energia, aquece muito menos e tem uma vida mais longa do que as lâmpadas tradicionais.
-  SmegConnect: é a aplicação da Smeg que permite conectar os seus eletrodomésticos para que possa controlá-los remotamente através do seu Smartphone ou Tablet, onde quer que esteja. A conexão é via WiFi.
-  Eletrodoméstico com Wi-Fi: para ser gerido no Smartphone ou tablet através da aplicação SmegConnect disponível para IOS ou Android.
-  Descongelação: sistema de descongelamento automático em intervalos regulares, eliminando a necessidade de descongelar completamente.
-  Ventilador: sistema de circulação forçada de ar frio para garantir uma distribuição de ar e da temperatura no interior do frigorífico.
-  Indica a altura do eletrodoméstico ajudando a perceber em que nicho de móvel deverá ser encastrado.
-  Comandos Touch Control: os comandos podem trabalhar por pressão de um display táctil.
-  Classe de eficiência energética do produto declarada na etiqueta energética e na ficha do produto e em conformidade com os regulamentos UE.

## Benefit (TT)

---

### **Puxador**

Puxador com uma estética clássica e sóbria, para uma abertura fácil da porta

### **Vidro com proteção UV**

O vidro com proteção UV protege as garrafas da passagem de luz para o interior da garrafeira, para uma conservação impecável

### **Luz LED**

As luzes LED garantem uma visibilidade perfeita em vários níveis, no interior da garrafeira

### **Filtro de ar de carvão ativo**

O filtro de ar de carvão ativo garante uma excelente qualidade do ar e é fácil de manter

### **Display touch**

Display touch para uma gestão fácil e precisa da temperatura no interior da garrafeira

### **Compressor de baixa vibração**

O compressor de baixa vibração evita a exposição das garrafas a vibrações prolongadas, o que poderia comprometer a qualidade do vinho

### **Guias telescópicas**

Guias telescópicas para uma fácil extração das garrafas