

CVI638RWN3



Сімейство продуктів	Винный холодильник
Встановлення	Вбудовувана
Ніша для вбудовування	82-87 см
Розморожування	Автоматична
Тип охолодження	Статичний Вентильований
Кріплення фасадів	Стандартний
Дверний упор	Права



Налаштування відсіку Cantina



Кількість фіксованих полиць	2
Дерев'яні висувні полиці	3
Матеріал полиць	Дерево
Телескопічні направляючі	Так
Тип внутрішнього підсвічування	LED
Повітряний фільтр	Фільтр з активованим вугіллям

Управління і функції



Налаштування управління	Сенсорне управління	Блокування управління	Так
Управління дисплея	Зовнішнє, на дверцятах	Примусове включення підсвічування	На максимальний період
Функції дисплея	LED	Примусове включення вентиляції	Так
Індикація включеного живлення	Сигнал підвищення температури, Значення температури	Сигнал підвищення температури	Так
	Так	Сигнал при відкритих дверцятах	Так

Технічні характеристики

Зони з регулюванням температури	2	Тип компресора	Компресор зі зниженою вібрацією
		Тип холодоагенту	R600a

Незалежні системи охолодження	2	Кількість холодоагенту (г)	20 г
Кількість стекол дверцят	2	Піноутворювач	Циклопентан
Діапазон температури	5-20 °C	Металлическая задняя панель холодильника	Метал
Тип контролю температури	Електронний	Регульовані ніжки	2 фронтальні + 2 задні
Скляні двері із захистом від УФ-променів	Так	Тип відкриття дверцят	3 ручкою
Інтегрований нагрівальний елемент	Так		
Кількість компресорів	1		

Енергоефективність







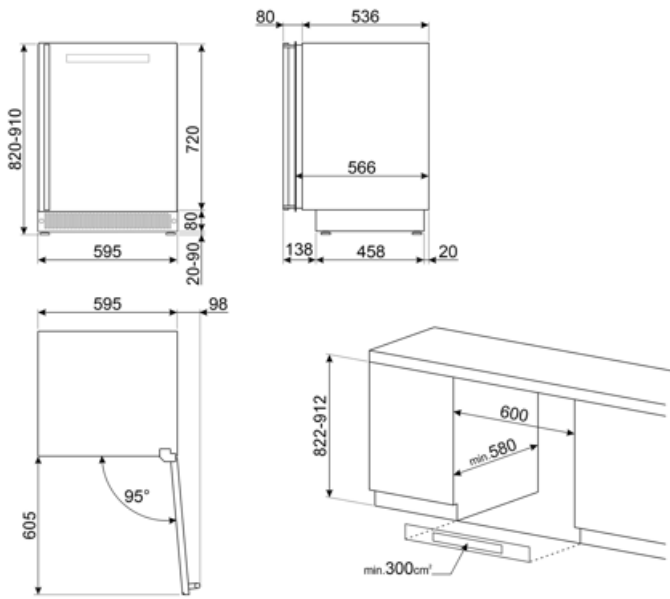



			
Максимальна місткість	38	Сумма объемов холодильного отделения и незамерзающего отделения	114 л
Годовое энергопотребление	140 кВт/год	Кліматичний клас	SN, N, ST
Клас енергоефективності	G	EEI	165 %
Класс эмиссии воздушного акустического шума	C	Рівень шуму	38 дБ(A) re 1пВт
Полный объем	114 л		

Електричне підключення

Номинальная мощность	40 Вт	Частота струму (Гц)	50 Гц
Сила струму (А)	0,4 А	Довжина електричного кабелю	150 см
Напряга (В)	220-240 В	Тип електричної вилки	Европейская вилка для переменного тока



Symbols glossary

	Автоматическое размораживание: работает за счет автоматического оттаивания через равные промежутки времени, что исключает необходимость размораживание прибора в целом.		Energy efficiency class A
	Класс энергоэффективности G		Цифровой дисплей: для отображения выбранных программ, функций и опций, а также времени до конца цикла.
	Вентилируемый: принудительное распределение холодного воздуха в холодильном отделении, что обеспечивает равномерное распределение температуры внутри холодильника.		Светодиодное внутреннее освещение: более энергоэффективный и долговечный способ освещения внутреннего пространства прибора.
	Высота ниши для встраивания		Техника с возможностью подключения Wi-Fi. С помощью специального приложения можно контролировать и удаленно управлять приборами через смартфон и планшет (iOS и Android).
	Простое в использовании сенсорное управление позволяет программировать прибор одним нажатием кнопки.		Соединение вай-фай