

CVIU338RX



Familia	Vinoteca
Instalación	Integración
Nicho de empotrado	82-87 cm
Descongelación	Automático
Tipo de enfriamiento	Ventilado
Tipo de bisagra	Estandar
Posición bisagra	Derecha



Descripción vinoteca



Número de estantes fijos	2
Número de estantes extraíbles	3
Material del estante	Madera
Estantes extraíbles con guías telescópicas	Sí
Luz interior	Led
Filtro de aire	Filtro de carbón activo

Controles y funciones



Regulación de mandos	Touch control	Seguridad para niños	Sí
Mandos	Externo, en la puerta	Iluminación forzada ON	Plazo máximo
Tipo de pantalla	Led	Ventilador forzado ON	Sí
Funciones del display	Alarma temperatura, Valor de la temperatura	Alarma temperatura	Sí
Indicador encendido	Sí	Alarma puerta abierta	Sí

Características técnicas

Zonas de temperatura ajustables	2	Tipo de compresor	Compresor de baja vibración
Sistema de refrigeración independiente	2	Tipo de gas refrigerante	R600a
Número cristales puerta	2	Cantidad gas refrigerante (gr)	750 g

Rango de temperatura	5-20 °C	Agente espumante	Ciclopentano
Tipo de control de la temperatura	Electrónico	Panel de metal en la parte posterior de la nevera.	Metallo
Cristales puerta anti-UV	Sí	Patas ajustables	2 Frontales + 2 Traseras
Elemento calefactor integrado	Sí	Tipo de apertura de puerta	Con tirador
Número de compresores	1		

Rendimiento / Etiqueta energética - Reg. 2019







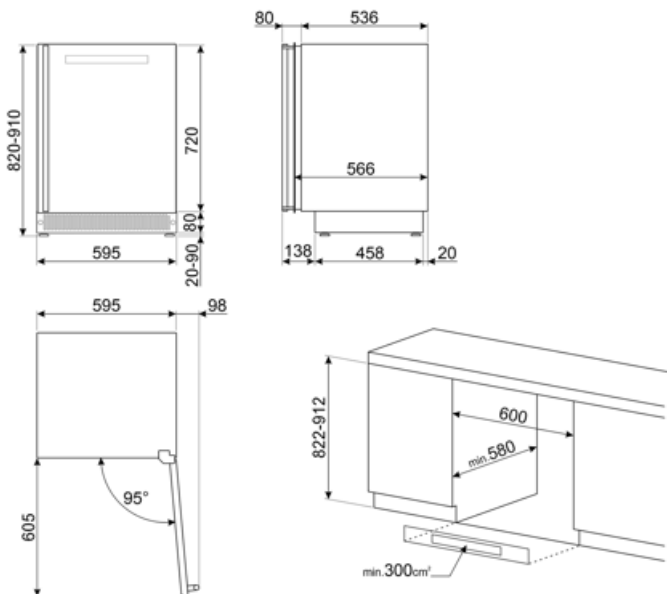

Ud. Máxima de botellas (botellas 0,75lt)	38	Rumorosidad	43 dB(A) re 1 pW
--	----	-------------	------------------

Conexión eléctrica

Datos nominales de conexión eléctrica	40 W	Frecuencia	50/60 Hz
Corriente	1,95 A	Largo del cable de alimentación	150 cm
Tensión	120 V	Enchufe	(A) USA y México



Symbols glossary

	Descongelación automática: todos los modelos de refrigerador están equipados con descongelación automática en el compartimiento del refrigerador.		Energy efficiency class A
	Pantalla LED: para optimizar el rendimiento y simplificar el uso del aparato tanto como sea posible, algunas lavadoras y refrigeradores están equipados con una pantalla LED que le permite ver el estado operativo del producto.		Ventilado: sistema de ventilación de enfriamiento que permite difundir constante y uniformemente el aire dentro del refrigerador.
	Antihuellas: el tratamiento especial al que se somete el acero inoxidable evita la formación de halos y huellas digitales en la superficie y ayuda a mejorar su brillo.		Iluminación LED interna: la iluminación LED interna garantiza el ahorro de energía y al mismo tiempo ofrece una luz de atmósfera.
	Altura encastre		Mandos Touch Control: presentes en algunos modelos de hornos, placas, campanas y lavavajillas, activan la función con un simple toque.