

CX60GMX

Rozmiar	60x60 cm
Liczba komór z etykietą energetyczną	1
Cavity heat source	Elektro
Rodzaj płyty	Gazowa
Typ głównego piekarnika	Obieg powietrza
Sposób czyszczenia	Czyszczenie parowe
Kod EAN	8017709345938
Klasa efektywności energetycznej	A







Linia wzornicza



Design	Standard	Rodzaj sterowania	Pokręta
Wykończenie panelu sterowania	Stal nierdzewna	Pokręta	Classica
Linia wzornicza	Classica	Kolor pokręteł	Stal nierdzewna
Logo	Tłoczone	Liczba pokręteł	7
Kolor	Stal nierdzewna	Kolor nadruku	Czarny
Położenie logo	Panel poniżej piekarnika	Drzwi	Pełne szkło
Wykończenie	Satynowany	Rodzaj szkła piekarnika	Czarny
Tylny panel	Tak	Uchwyt	Classica
Seria	Concerto	Kolor uchwytu	Stal nierdzewna szczotkowana
Kolor płyty kuchennej	Stal nierdzewna	Nóżki	Czarny
Materiał rusztów	Emaliowane czarny mat		

Programy / Funkcje

Liczba funkcji pieczenia	6
Funkcje pieczenia	

 Grzałka górna i dolna	Grzałka dolna + obieg powietrza + para	 Obieg powietrza
 ECO ECO	 Mały grill	 Mały grill + obieg powietrza

Funkcje czyszczenia

 Czyszczenie parowe

Charakterystyka techniczna - Płyta

Liczba wszystkich stref grzejnych 4

Przedni lewy - Gaz - Szybki - 3.00 kW

Tylny lewy - Gaz - Średnio szybki - 1.80 kW

Tylny prawy - Gaz - Średnio szybki - 1.80 kW

Przedni prawy - Gaz - Pomocniczy - 1.00 kW

Rodzaj palników gazowych Standardowe

Zapalarka elektryczna zintegrowana w pokrętle Tak

Zabezpieczenie przeciwwypływowe gazu

Nakładki na palniki

Tak

Emaliowane, czarny mat

Charakterystyka techniczna - Główny piekarnik



Liczba źródeł oświetlenia 1

Liczba wentylatorów 1

Pojemność netto 70 l

Pojemność brutto 79 l

Materiał wewnętrznej komory Emalia Ever Clean

Liczba poziomów pieczenia 5

Rodzaj przewodnic Prowadnice metalowe

Rodzaj oświetlenia Halogenowe

Moc oświetlenia 40 W

Programator czasu gotowania Contaminuti + fine cottura

Otwieranie drzwi Do dołu

Łatwy demontaż drzwi piekarnika Tak

W pełni przeszklona wewnętrzna powierzchnia drzwi Tak

Łatwy demontaż wewnętrznej szyby drzwi piekarnika Tak

Liczba szyb w drzwiach 3

Zimne drzwi 1

Termostat bezpieczeństwa Tak

System chłodzący Statyczny

Wymiary wnętrza komory (wxsxg) 360X460X425 mm

Kontrola temperatury Elektromechaniczna

Moc grzałki dolnej 1200 W

Moc grzałki górnej 1000 W

Moc grzałki grilla 1700 W

Moc dużego grilla 2700 W

Rodzaj grilla Elektryczny

Opcje głównego piekarnika

Sygnal dźwiękowy zakończenia pieczenia Tak

Minimalna temperatura 50 °C

Maksymalna temperatura 260 °C

Akcesoria w standardzie Główny piekarnik

Metalowe drabinki boczne 1

Głęboka blacha emaliowana (40 mm) 1

Podłączenie elektryczne

Moc przyłączeniowa 3000 W
 Natężenie prądu (A) 13 A
 Napięcie 220-240 V
 Electric cable Tak, jednofazowy

Długość przewodu zasilającego (cm) 115 cm
 Częstotliwość 50/60 Hz
 Puszka elektroinstalacyjna 3 biegunowy
 Wtyczka Nie

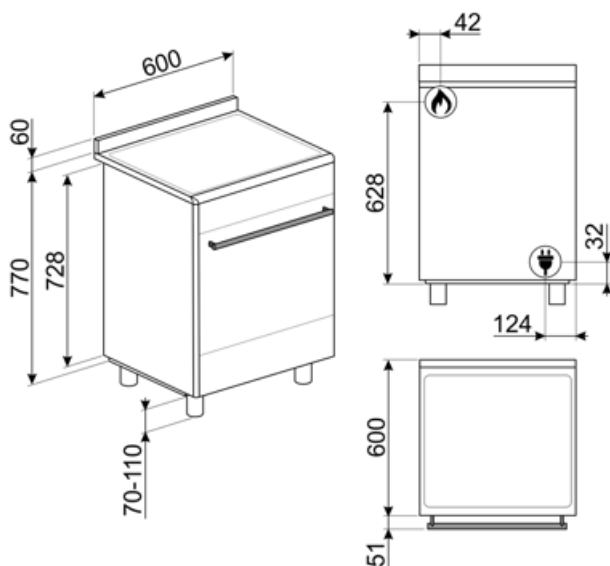

Kompatybilne Akcesoria

AIRFRY

Ruszt AIRFRY. Idealny do stworzenia tradycyjnego smażenia w piekarniku, ale z mniejszą ilością kalorii i tłuszczu. Pozwala szybko i prosto przyrządzić takie potrawy jak frytki, smażone warzywa i ryby, zapewniając idealne zbrązowienie i chrupkość.



BBQ

Dwustronna płyta BBQ. Odpowiednia do odtwarzania soczystych i chrupiących potraw w piekarniku z typowym smakiem potraw z grilla. Żebrowana strona jest szczególnie odpowiednia do mięs i serów. Gładka strona do ryb, owoców morza i warzyw.



BN640

Emaliowana taca pasująca do piekarników 45cm i 60cm. Głębokość: 40 mm. Idealna do gotowania i pieczenia mięsa i ryb w sosach. Idealna również do eksperymentowania z lżejszymi i bardziej chrupiącymi dodatkami do dań.



GTP

Prowadnice teleskopowe z częściowym wysuwem (1 poziomy) Wysuw: 300 mm
Materiał: Stal nierdzewna AISI 304, polerowana



KITP60X9

Płyta przeciwtłuszczowa, 60x60 cm, do kuchni wolnostojącej z pyrolizą Concerto, stal nierdzewna



KITPD

Nóżki do zwiększania wysokości (950 mm), do kuchni wolnostojącej, czarny



SFLK1

Blokada bezpieczeństwa



AIRFRY2

Blacha AirFry idealnie sprawdza się do tradycyjnego smażenia w piekarniku, z mniejszą ilością kalorii i tłuszczu. Pozwala szybko i wygodnie przygotować potrawy takie jak frytki, warzywa czy ryby, zapewniając im doskonałe przyrumienienie i chrupkość.



BN620-1

Emaliowana blacha pasująca do piekarników 45cm i 60cm. Głębokość: 20 mm. Idealna do szerokiej gamy wypieków na słodko i słono.



BNP608T

Blacha pokryta teflonem, 8 mm głębokości, do umieszczenia na ruszcie.



GTT

Prowadnice teleskopowe z pełnym wysuwem (1 poziomy). Wysuw: 433 mm. Materiał: Stal nierdzewna AISI 304, polerowana.



KITPAX

Zestaw do zwiększania wysokości (91,4-96,8 cm), do kuchni wolnostojącej Master, Symfonia i Concerto, stal nierdzewna



PALPZ

Łopata do pizzy ze składaną rączką. Wymiary (SxG): 31,5x32,5 cm. Łatwa i wygodna w użyciu i przechowywaniu. Idealna do serwowania pizzy, chleba i wyśmienitych ciast w bezpieczny i profesjonalny sposób.



SMOLD

Zestaw 7 silikonowych foremek do lodów, lodowych lizaków, pralin, kostek lodu lub do porcjowania żywności. Możliwość stosowania od -60°C do +230°C

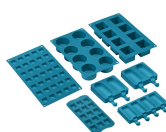



















STONE

Prostokątny kamień do pizzy PPR2. Idealny do pieczenia pizzy z takimi samymi wynikami jak w typowym piecu opalanym drewnem. Może być również używany do pieczenia chleba, focacci i innych przepisów, takich jak placki, flany lub herbatniki. Wymiary (SxGxW): 37,5x42x1,8 cm



Słowniczek oznaczeń

 <p>A: Klasa efektywności energetycznej, mierzona od A+++ do G, w zależności od rodziny produktów.</p>	 <p>Instalacja w kolumnie</p>
 <p>Obwodowy system chłodzący</p>	 <p>Liczba szyb w drzwiach: 3 szyby</p>
 <p>Emalia Ever Clean: Emalia Ever Clean nakładana jest elektrostatycznie, narożnik do narożnika i krawędź do krawędzi, co zapobiega powstawaniu rys i pęknięć z upływem czasu. Jest to szczególna emalia pirolityczna, oporna na działanie kwasów, która oprócz przyjemnego blasku, dzięki mniejszej porowatości, sprzyja łatwiejszemu czyszczeniu ścian piekarnika. Jest ona wypalana w temperaturze ponad 850°C i powoli polimeryzowana w naukowo ustalonym tempie, aby zapewnić jednolitą głębokość i wytrzymałość. Emalia Ever Clean tworzy nienaganne wykończenie zarówno wewnątrz piekarnika, jak i na blachach, sprawiając, że powierzchnie piekarnika są niezwykle łatwe w utrzymaniu przez długi czas, ponieważ ogranicza przywieranie tłuszczu podczas gotowania.</p>	 <p>Obieg powietrza + grzałka górna i dolna</p>
 <p>Grzałka górna i dolna</p>	 <p>Eco</p>
 <p>Obieg powietrza + grill</p>	 <p>Mały grill</p>
 <p>W pełni szklana wewnętrzna powierzchnia drzwi. Rozwiązanie to pozwala utrzymać wewnętrzną część drzwi piekarnika w idealnej czystości.</p>	 <p>Demontowalne wewnętrzne szkło drzwi: Łatwy demontaż wewnętrznego szkła drzwi znacznie ułatwia utrzymanie urządzenia w czystości.</p>
 <p>Światła boczne: Dwa przeciwległe światła boczne zwiększają widoczność wewnątrz piekarnika.</p>	 <p>Automatyczne otwieranie: niektóre modele mają automatycznie otwierane drzwi po zakończeniu cyklu, co jest doskonałym rozwiązaniem dla kuchni bez uchwytów, ponieważ nie jest potrzebny żaden uchwyt. Ze względów bezpieczeństwa drzwi blokują się automatycznie, gdy urządzenie jest w użyciu, aby uniknąć ich przypadkowego otwarcia.</p>
 <p>Komora piekarnika posiada pięć poziomów.</p>	 <p>Czyszczenie parowe: prosta funkcja czyszcząca wykorzystująca parę wodną do pozbywania się osadów w komorze piekarnika.</p>
 <p>Pojemność 70 l</p>	 <p>Sterowanie pokrętkami</p>