

CX60GP

Dimensiune aragaz	60x60 cm
Nr. de cavități cu etichetă energetică	1
Sursă de căldură pentru cavitate	ENERGIE ELECTRICĂ
Tip plită	Gaz
Tip de cuptor principal	Termo-ventilat
Sistem de curățare a cuptorului principal	Pirolitic
Cod EAN	8017709333300
Clasa de eficiență energetică	A



Estetică











Estetică	Classica	Butoane rotative de control	Smeg Classic
Serie	Concerto	Controlează culoarea	Oțel inoxidabil
Design	Standard	Nr. de controale	6
Culoare	Oțel inoxidabil	Serigraphy colour	Black
Finisaj	Satin	Afișaj	5 butoane electronice
Finalizare panou de comandă	Oțel inoxidabil	Ușă	Complet pe sticlă
Siglă	Embossed	Tip sticlă	Negru
Logo position	Facia below the oven	Mâner	Smeg Classic
În picioare	Da	Culoare mâner	Oțel inoxidabil periat
Culoare plită	Oțel inoxidabil	Compartiment de stocare	Ușă
Tip de suporturi pentru cuve	Fontă	Picioare	Negru
Tip de setare de control	Butoane rotative de control		

Programe/funcții

Nr. de funcții de gătit	9
-------------------------	---

Funcții tradiționale de gătit

 Static	 Ventilator asistat	 Circulaire
 Turbo	 Eco	 Grătar mic
 Grătar mare	 Grătar ventilator (mare)	 Partea inferioară asistată de ventilator









Funcții de curățare

 Pirolic
--

Caracteristici tehnice plită

 UR			
Nr. total de zone de gătit	4		
Față stânga - Gaz – UR	3.50 kW		
Spate stânga - Gaz – Semirapid	1.75 kW		
Spate dreapta - Gaz – Semirapid	1.75 kW		
Față dreapta - Gaz – AUX	1.00 kW		
Tip de arzătoare cu gaz	Standard	Supape de siguranță pentru gaz	Da
Aprindere electronică automată	Da	Capace de arzător	Emailat negru mat

Caracteristici tehnice ale cuptorului principal

        			
Nr. lumini	1	Ușă interioară detașabilă	Da
Număr ventilator	1	Nr. total de uși de sticlă	4
Volumul net al cavității	70 l	Nr. de uși de sticlă termoreflexizante	3
Volum brut, prima cavitate	79 l	Termostat de siguranță	Da
Material cavitate	Email mereu curat	Încălzirea este suspendată atunci când ușa este deschisă	Da
Nr. de rafturi	5	Sistemul de răcire	Tangențial
Tip de rafturi	Rafturi metalice	Blocarea ușii în timpul pirolizei	Da
Tip lumină	Halogen	Dimensiuni spațiu cavitate utilizabilă (ÎxLxA)	360X460X425 mm
Puterea de iluminare	40 W	Controlul temperaturii	Electro-mecanic
Setarea timpului de preparare	Pornire și Oprire		
Lumină atunci când ușa cuptorului este deschisă	Da		
Deschidere uși	Clapetă jos		

Ușă detașabilă	Da	Putere mai mică a elementului de încălzire	1200 W
Ușă interioară din sticlă plină	Da	Element de încălzire superior – Putere	1000 W
		Grătar mare – Putere	2700 W
		Element de încălzire circulară – Putere	2000 W
		Tip grătar	Electric

Opțiuni cuptor principal

Temporizatorul	Da	Temperatură minimă	50 °C
Sfârșitul alarmei acustice de gătit	Da	Temperatură maximă	280 °C

Accesorii incluse pentru cuptorul principal și plită

Raft cu oprire spate și laterală	1	Tavă adâncă de 40 mm	1
----------------------------------	---	----------------------	---

Conexiune electrică

Valoarea nominală a conexiunii electrice	3000 W	Lungimea cablului de alimentare	115 cm
Curent	13 A	Frecvență	50/60 Hz
Tensiune	220-240 V	Bloc terminale	3 poles
Tipul de cablu electric instalat	Da, monofazat		

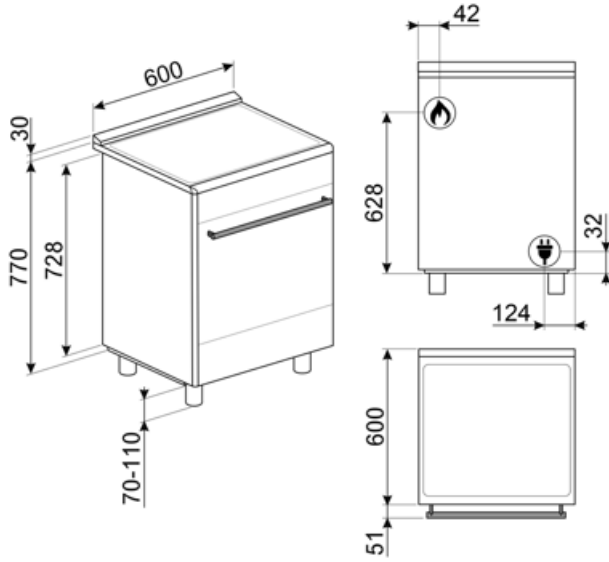

Not included accessories

AIRFRY

Air fryer rack AIRFRY . Ideal for recreating traditional frying in the oven, but with fewer calories and less fat. It allows you to cook quickly and simply dishes such as French fries, fried vegetables and fish, ensuring perfect browning and crispiness.



BG6090-1

Placă grătar din fontă potrivită pentru aragazuri Concerto



BN640

Tavă emailată, 40 mm adâncime

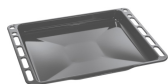

GTP

** Ghidaje telescopice parțial extractibile (1 nivel)** Extracție: 300 mm
Material: Oțel Inoxidabil AISI 430 lustruit



KITP60X9

Protecție, 90 cm, oțel inoxidabil, potrivită pentru aragazuri Concerto pirolitice



KITPD

Extensie înălțime picioare negre (950 mm) pentru aragazuri



PPX6090-1

Placă grătar din oțel inoxidabil potrivită pentru aragazuri Concerto de 90 cm



SFLK1

Blocare pentru copii



BBQ

Double sided plate BBQ. Suitable for recreating succulent and crispy dishes in the oven with the typical taste of grilled cooking. The ribbed side is particularly suitable for meats and cheeses. The smooth side for fish, seafood and vegetables.



BN620-1

Tavă emailată, 20 mm adâncime



BNP608T

Tavă acoperită cu teflon, adâncime de 8 mm, pentru a fi amplasată pe grilă



GTT

** Ghidaje telescopice complet extractibile (1 nivel)** Extracție: 433 mm
Material: Oțel inoxidabil AISI 430 lustruit



KITPAX

Picioare extensibile pentru înălțime (950 mm), oțel inoxidabil, potrivite pentru aragazuri Master, Sinfonia și Concerto



PALPZ

Lopată de pizza cu mânerului pliabil
Lățime: 315 mm Lungime: 325 mm



PRTX

Piatră de pizza refractară cu mâner. D=35cm Nu este adecvat pentru cuptoarele cu microunde. Potrivit pentru cuptoare cu gaz, pentru a fi pus pe grătar.



SMOLD

Set de 7 matrițe de silicon pentru înghețate, acadele de gheață, praline, cuburi de gheață sau porții de alimente. Utilizabil de la -60 °C la +230 °C

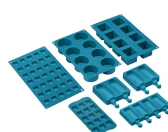

























STONE

Piatră refractară dreptunghiulară Ideală pentru a găti pizza cu aceleași rezultate ca într-un cuptor tipic pe lemne. Poate fi folosită și pentru coacerea pâinii, a foccacia și a altor rețete, cum ar fi plăcinte, tarte sau biscuiți Dimensiuni: L 42 x 1,8 x l 37,5 cm.



Symbols glossary

 <p>Suporturi din fontă rezistentă: pentru stabilitate și rezistență maximă.</p>	 <p>A: Performanța de uscare a produsului, măsurată de la A+++ la D / G în funcție de familia de produse</p>
 <p>Instalare în coloană: Instalarea în coloană</p>	 <p>Controlul butoanelor</p>
 <p>Sistem de răcire cu aer: pentru a asigura o temperatură sigură a suprafeței.</p>	 <p>Geam cvadruplu: Numărul de uși vitrate.</p>
 <p>Email Ever Clean: Emailul Ever Clean este aplicat în câmp electrostatic, colț cu colț și margine cu margine, pentru a preveni fisurarea sau crăparea în timp. Este un email pirolitic special, rezistent la acizi, care, pe lângă faptul că are un luciu plăcut, favorizează o mai bună curățare a pereților cuptorului, datorită porozității sale reduse. Este copt la peste 850° C și polimerizat lent la o rată determinată științific pentru a asigura o adâncime și o rezistență uniforme Emailul Ever Clean creează un finisaj impecabil atât pe interiorul cuptorului, cât și pe tăvi, făcând suprafețele cuptorului incredibil de ușor de întreținut în timp, deoarece reduce aderența grăsimilor în timpul gătitului</p>	 <p>Baza asistată de ventilator: combinația dintre ventilator și elementul de încălzire inferior permite terminarea mai rapidă a gătitului alimentelor deja gătite la suprafață, dar nu și în interior. Acest sistem este recomandat pentru a termina gătitul alimentelor care sunt deja bine gătite la suprafață, dar nu și în interior, care necesită, prin urmare, o căldură moderată mai mare. Ideal pentru orice tip de alimente.</p>
 <p>Ventilator asistat: Gătit tradițional intens și omogen, potrivit și pentru rețete complexe. Ventilatorul este activ, iar căldura vine de jos și de sus în același timp. Gătitul cu ventilație asigură un rezultat mai rapid și mai omogen, păstrând aroma alimentelor care devin mai suculente. Ideal pentru paste la cuptor, biscuiți, fripturi și plăcinte.</p>	 <p>Static: Gătit tradițional, potrivit pentru prepararea unui singur fel de mâncare pe rând. Ventilatorul nu este activ, iar căldura vine de jos și de sus în același timp. Gătitul static este mai lent și mai delicat, ideal pentru a obține mâncăruri bine gătite și uscate chiar și în interior. Ideal pentru gătitul tuturor tipurilor de fripturi, cârnii grase, pâinii, prăjiturilor umplute.</p>
 <p>Circular: este funcția perfectă pentru a găti toate tipurile de mâncăruri într-un mod mai delicat. Căldura provine din partea din spate a cuptorului și este distribuită rapid și uniform Ventilatorul este activ. De asemenea, este ideal pentru a găti pe mai multe niveluri fără a amesteca mirosurile și aromele.</p>	 <p>ECO: gătitul cu consum redus de energie: această funcție este deosebit de potrivită pentru gătitul pe un singur raft cu consum redus de energie. Este recomandată pentru toate tipurile de alimente, cu excepția celor care pot genera multă umiditate (de exemplu, legumele). Pentru a obține economii maxime de energie și a reduce timpul, se recomandă să introduceți alimentele în cuptor fără a preîncălzi compartimentul de gătit</p>
 <p>Grătar: Căldură foarte intensă care vine doar de sus, de la un element de încălzire dublu. Ventilatorul nu este activ. Oferă rezultate excelente de prăjire și gratinare. Folosit la sfârșitul gătitului, asigură rumenirea uniformă mâncărilor.</p>	 <p>Jumătate de grătar: Pentru gătitul și rumenirea rapidă a alimentelor. Cele mai bune rezultate pot fi obținute utilizând raftul de sus pentru articole mici, rafturile inferioare pentru cele mai mari, cum ar fi cotlete sau cârnați. Pentru jumătate de grătar căldura este generată numai în centrul elementului, astfel încât este ideal pentru cantități mai mici.</p>

-  Grătar cu ventilator: căldură foarte intensă care vine doar de sus, de la un element de încălzire dublu Ventilatorul este activ. Acesta permite prăjirea optimă a celor mai groase tipuri de carne. Ideal pentru bucăți mari de carne.
-  Cuptoarele cu gaz oferă control instantaneu al căldurii, timpi de gătit reduși și capacitatea de a coace la temperaturi mult mai scăzute decât cuptoarele electrice.
-  Geamul interior al ușii: poate fi îndepărtat cu câteva mișcări rapide pentru curățare.
-  Deschidere automată: unele modele au ușă cu deschidere automată atunci când ciclul este finalizat, care este o soluție perfectă pentru unitățile de bucătărie fără mâner, deoarece nu este nevoie de mâner. Din motive de siguranță, ușa se blochează automat atunci când mașina este în uz pentru a evita deschiderea accidentală.
-  Cavitatarea cuptorului are 5 niveluri diferite de gătit.
-  Capacitatea indică cantitatea de spațiu utilizabil în cavitatea cuptorului în litri.
-  Turbo: căldura vine din 3 direcții: de sus, de jos și din spatele cuptorului Ventilatorul este activ. Permite o gătire rapidă, chiar și pe mai multe rafturi, fără a amesteca aromele. Ideal pentru volume mari sau alimente care necesită o gătire intensă.
-  Toate ușile interioare din sticlă: Toate ușile interioare din sticlă, o singură suprafață plană, care este ușor de menținut curată.
-  Lumini laterale: Două lămpi laterale opuse cresc vizibilitatea în interiorul cuptorului.
-  PIROLIZĂ – FUNCȚIA DE CURĂȚARE AUTOMATĂ: cuptorul se încălzește la o temperatură apropiată de 500 °C și transformă grăsimea și reziduurile alimentare într-o cenușă fină care poate fi ușor ștersă cu o cârpă umedă. La o temperatură atât de ridicată, ușa se blochează automat pentru siguranță, în timp ce temperatura ușii rămâne controlată, astfel încât să fie sigură la atingere Funcție reglabilă de către utilizator în funcție de nivelul de murdărie al cuptorului.
-  Arzătoare ultrarapide: Arzătoarele ultrarapide puternice oferă o putere de până la 5 kw.

Benefit (TT)

Convecție veritabilă

Cele mai bune performanțe de gătit, garantate de fluxul circular ventilat

Numeroasele ventilatoare și rezistențe de încălzire garantează un flux de căldură perfect aerodinamic, permițând un gătit mai omogen și mai rapid înăuntrul camerei.

Plită de gătit cu gaz

Gazul asigură controlul permanent al sursei de căldură, iar schimbarea temperaturii este imediată

Echiptat cu un termocuplu, alimentarea cu gaz se întrerupe în caz de stingere a flăcării pentru un plus de siguranță.

Turbină simplă

Cuptorul are un ventilator echipat cu o rezistență de încălzire circulară care permite gătitul cu căldură rotativă

Cameră izotermă

Cele mai bune performanțe de gătit, la cel mai înalt nivel de eficiență energetică

Răcire tangențială

Noul sistem de răcire cu ventilator tangențial și flux de aer dinspre ușă spre panoul antistropi

Piroliză

Curățare ușoară a cuptorului, datorită funcției pirolitice speciale

Iluminat cu halogen pe mai multe niveluri

Iluminatul interior cu halogen, cu diferite niveluri de intensitate, garantează o vizibilitate excelentă

Controlul butoanelor

Setare ușoară și intuitivă a temporizatorului, cu ajutorul unor simple butoane

Înălțime reglabilă

Partea superioară a aragazului aliniată cu blatul de lucru, datorită piciorușelor reglabile

Geam interior detașabil

Geamurile interne ale ușii sunt ușor de demontat pentru o curățare completă

Gătit pe mai multe niveluri

Mai multe niveluri de gătit permit maxima flexibilitate de utilizare

Ușă rece

În timpul oricărei funcții, geamul exterior al ușii rămâne rece, evitându-se orice risc de arsuri

AirFry (accesoriu opțional AIRFRY)

Mâncăruri mai ușoare și mai gustoase, datorită coșului AirFry (accesoriu opțional)

BBQ (accesoriu opțional)

Coacere la grătar direct în cuptor, cu grătarul cu două fețe (accesoriu opțional BBQ)

Piatră pentru pizza (accesoriu opțional)

Coacere pe piatră refractară pentru pizza moale și crocantă și produse dospite (accesoriu opțional PIATRĂ)

Compartiment de stocare

Mai mult spațiu datorită compartimentului inferior, ideal pentru păstrarea accesoriilor sau ustensilelor de bucătărie