

CX60SVPZ9

Categoría cocina	60x60 cm
Nº de hornos con etiqueta energética.	1
Cavity heat source	Eléctrica
Tipo de encimera	Gas
Tipo de horno principal	Termoventilado
Código EAN	8017709166618
Clase de eficiencia energética del modelo	A











Estética

			
Diseño	Estándar	Tipo de regulación mandos	Mandos
Acabado panel de mandos	Acero inoxidable	Mandos	Smeg Clásica
Estética	Mista	Color mandos	Acero inoxidable
Logo	Embutido	N.º de mandos	7
Color	Acero inoxidable	Color serigrafía	Negro
Posición logo	Banda bajo el horno	Puerta	Todo vidrio
Tapa	Vidrio gris con dos perfiles	Tipo de vidrio	Stopsol
Acabado	Satinado	Tirador	Smeg Tondino
Serie	Concerto	Color maneta	Inox
Color Encimera	Acero inoxidable	Pies	Plata
Tipo de rejillas	Base mate		

Programas/Funciones

Nº de funciones de cocción	9
----------------------------	---

Funciones de cocción tradicionales

 Estático	 Termoventilado	 Turbo
		(circular+posterior+superior+ventilador)
 ECO	 Grill ancho	 Ventilador grill(completo)
 Grill largo ventilado + base	 Inferior ventilado	 Pizza

Características técnicas encimera

Número total de zonas de cocción 4

Anterior izquierda - Gas - RP - 3.00 kW
 Posterior izquierda - Gas - SRD - 1.80 kW
 Posterior derecha - Gas - SRD - 1.80 kW
 Anterior derecha - Gas - AUX - 1.00 kW

Tipo de quemadores de gas Estándar

Encendido del gas desde los mandos Sí

Sistema de válvulas de seguridad Sí

Tapetas quemadores de gas Esmaltado negro opaco

Características técnicas horno principal



Nº luces	1	N.º de vidrios de puerta horno	3
Número ventiladores	1	N.º de vidrios de puerta reflectantes del calor	1
Volumen útil del primer compartimento de cocción	65 l	Termostato de seguridad	Sí
Capacidad bruta (Lt) horno 1	70 l	Sistema de enfriamiento	Tangencial
Material de la cavidad	Esmalte Ever Clean	Dimensiones útiles interior cavidad (axlxp)	316x444x425 mm
Nº de estantes	5	Regulación de la temperatura	Electromecánico
Tipo de estantes	Bastidores metálicos	Resistencia inferior - Potencia	1200 W
Tipo de Luz	Halógenas	Resistencia superior - Potencia	1000 W
Potencia luz	40 W	Resistencia grill - Potencia	1700 W
Opciones de programación tiempo de cocción	Temporizador + fin de cocción	Resistencia grill ancho - Potencia	2700 W
Puerta desmontable	Sí	Resistencia circular - Potencia	2000 W
Puerta interna de vidrio	Sí	Tipo de grill	Eléctrico
Vidrio interno desmontable	Sí		

Opciones horno principal

Alarma acústica de fin de cocción	Sí	Temperatura máxima	260 °C
Temperatura mínima	50 °C		

Equipo accesorios horno principal y encimera

Rejilla para moka	1	Bandeja profunda 40mm	1
Rejilla con tope trasero y lateral	1	Accesorios Pizza	Piedra refractaria + tapa

Conexión eléctrica

Datos nominales de conexión eléctrica	2900 W	Frecuencia	50/60 Hz
Corriente	13 A	Bornera	3 poli
Tensión	220-240 V	Enchufe	No
Largo del cable de alimentación	115 cm		

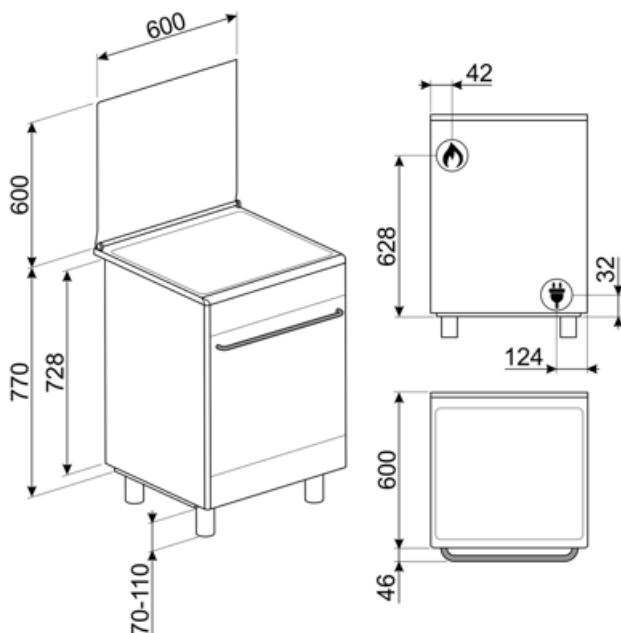

Accesorios Compatible

AIRFRY

Rejilla para freidora AIRFRY. Ideal para freir de forma tradicional en el horno, pero con menos calorías y menos grasa.



AL60

Upstand suitable for 60cm Concert cookers with gas hob MF oven



BN620-1

Bandeja esmaltada, 20 mm de profundidad



BNP608T

Bandeja recubierta de teflón, 8 mm de profundidad



GTT

Guías telescópicas extracción total (1 nivel) Extracción: 433 mm Material: acero inoxidable AISI 430 pulido



KITPAX

Extensión de altura (91,4-96,8 cm), acero inoxidable, adecuados para cocinas Master, Sinfonia y Concerto

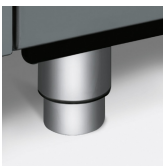

PALPZ

Pala de pizza con mango plegable
Ancho : 315mm Largo : 325mm



AIRFRY2

Air fryer tray. Ideal for recreating traditional frying in the oven, but with fewer calories and less fat. It allows you to cook quickly and simply dishes such as French fries, fried vegetables and fish, ensuring perfect browning and crispiness.



BBQ

Grill y plancha de doble cara. Ideal para recrear en el horno platos succulentos y crujientes. El lado grill es adecuado para carnes y quesos. El lado liso para pescados, mariscos y verduras.



BN640

Bandeja esmaltada, 40 mm de profundidad

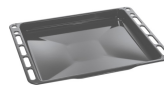

GTP

Guías telescópicas extracción parcial (1 nivel) Extracción: 433 mm Material: acero inoxidable AISI 430 pulido



KITP60X9

Splashback, stainless steel, suitable for 60X60cm Concerto cookers with pyro and MF oven



KITPD

High extension black feet (950 mm), black, suitable for Master, Sinfonia and Portofino 90cm (914-968mm); High extension black feet (900 mm), black, suitable for Concerto cookers with 850mm height (880-935mm)



SFLK1



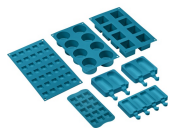

SMOLD











Set de 7 moldes de silicona para helados, polos, bombones, cubitos de hielo o para racionar comida. Utilizable de -60°C a $+230^{\circ}\text{C}$



STONE

Piedra refractaria rectangular. Ideal para cocinar pizzas con los mismos resultados que un horno de leña tradicional. También puede utilizarse para hornear pan, focaccias y otras recetas como tartas, flanes o galletas. Dimensiones: L42 x H1,8 x P37,5 cm.

Symbols glossary

 Energy efficiency class A	 Instalación en columna
 Knobs control	 Refrigeración tangencial: este innovador sistema de refrigeración permite tener una puerta a una temperatura controlada durante la cocción. Además de las ventajas ofrecidas en términos de seguridad, el sistema permite proteger los muebles en los que se inserta el horno, evitando el sobrecalentamiento.
 Puerta de triple acristalamiento: en los modelos de gama alta, la puerta del horno tiene tres paneles que ayudan a mantener el exterior del horno a temperatura ambiente durante la cocción, lo que garantiza la máxima seguridad. Los dos vidrios internos que reflejan el calor evitan la dispersión del calor para una mayor eficiencia.	 Esmalte Ever Clean: el esmalte Ever Clean con el que se trata la cavidad del horno reduce la adherencia de la grasa para cocinar. Es un esmalte pirolítico y resistente a los ácidos que, además de ser agradablemente brillante, favorece una mayor limpieza de las paredes del horno, gracias a su menor porosidad.
 Ventilador + resistencia única (cocción delicada): la combinación del ventilador y el elemento de calentamiento inferior solo permite que la cocción se complete más rápidamente. Se recomienda este sistema para terminar de cocinar alimentos que ya están bien cocidos en la superficie, pero no internamente, lo que requiere un calor moderado más alto. Ideal para cualquier tipo de comida.	 Resistencia cielo + resistencia inferior (cocción tradicional o estática): el calor, que proviene de la parte superior e inferior al mismo tiempo, hace que este sistema sea adecuado para cocinar cualquier tipo de alimento. La cocina tradicional, también llamada estática o termo radiante, es adecuada para cocinar solo un plato a la vez. Ideal para cualquier tipo de asado, pan, pasteles rellenos y en cualquier caso particularmente adecuado para carnes grasas como el ganso o el pato.
 Ventilador + resistencia circular (cocción forzada o ventilada): la combinación del ventilador y el elemento de calentamiento circular (incorporado en la parte posterior del horno) permite cocinar diferentes alimentos en varios niveles, siempre que necesiten las mismas temperaturas y el mismo tipo de cocción. La circulación de aire caliente asegura una distribución de calor instantánea y uniforme. Será posible, por ejemplo, cocinar pescado, verduras y galletas simultáneamente sin ninguna mezcla de olores y sabores.	 ECO: la combinación de la parrilla y la resistencia inferior más el ventilador es particularmente adecuado para cocinar pequeñas cantidades de comida, con bajo consumo de energía.



Resistencia Grill: el calor derivado del elemento del grill permite obtener excelentes resultados de parrilla, especialmente con carnes de espesor medio / pequeño y, en combinación con el asador (en los modelos previstos), permite un dorado uniforme al final de la cocción. Ideal para salchichas, costillas, tocino. En los hornos de 8, 10 y 11 funciones, el elemento del grill se compone de un elemento doble que permite asar sobre toda la superficie de soporte (grill largo). Esta función en estos modelos permite asar de una manera grandes cantidades uniformes de comida, especialmente carne.



Función de pizza: ventilador + resistencia grill + resistencia inferior: el funcionamiento del ventilador, combinado con la parrilla y la resistencia inferior, garantiza una cocción uniforme incluso en recetas complejas. Ideal no solo para pizzas sino también para galletas y pasteles.



Ventilador + resistencia circular + resistencia superior + resistencia inferior (cocción con turboventilador): la combinación de cocción asistida por ventilador con cocción tradicional permite cocinar diferentes alimentos de manera muy rápida y efectiva en varios niveles, sin transmitir olores ni sabores. Ideal para alimentos de gran volumen que requieren una cocción intensa.



Vidrio interno extraíble: el horno tiene una puerta con vidrio interno extraíble para facilitar la limpieza y, por lo tanto, una higiene más profunda.



5 niveles de cocción: los hornos Smeg tienen 5 niveles de cocción que le permiten cocinar diferentes platos al mismo tiempo, lo que garantiza una reducción en el consumo.



Ventilador + resistencia grill: el aire producido por el ventilador suaviza la onda de calor generada por la parrilla, lo que permite una parrilla óptima incluso para alimentos gruesos. Ideal para grandes cortes de carne (por ejemplo, codillo de cerdo). En los modelos con 10 y 11 funciones, el elemento de parrilla se compone de un elemento doble de mayor tamaño que la parrilla tradicional, lo que permite un rendimiento excepcional (cocción y asado rápido de carne grande a la parrilla).



Función de pizza: esta función está específicamente dedicada a cocinar pizza rápidamente, usando microondas. Para optimizar el resultado, use la función en combinación con el plato Chef



Interior puerta todo vidrio: el interior de la puerta del horno tiene una superficie completamente lisa sin tornillos, lo que facilita la eliminación de la suciedad y hace que la limpieza sea más práctica.



2 lámparas halógenas: la presencia de 2 lámparas halógenas dispuestas asimétricamente hace que el espacio interior sea aún más brillante, eliminando las esquinas oscuras.



Indica el volumen útil de la cavidad del horno