

# CX61GMBL

Lieden koko	60x60 cm
Uunien lukumäärä	1
Uunin lämmönlähde	Sähköinen
Keittotason tyyppi	Kaasu
Pääuunin tyyppi	Kiertoilmauuni
Pääuunin puhdistusjärjestelmä	Höyrypuhdistus
EAN-koodi	8017709336646
Energialuokka	A



## Estetiikka



<b>Design</b>	Stantardi	<b>Säätimien tyyppi</b>	Säätimet
<b>Ohjauspaneelin pintakäsittely</b>	Ruostumaton teräs	<b>Säätimet</b>	Smeg Classic
<b>Estetiikka</b>	Classic	<b>Säätimien väri</b>	Ruostumaton teräs
<b>Logo</b>	Kohokuvioitu	<b>Säätimien lukumäärä</b>	7
<b>Väri</b>	Musta	<b>Väripainatus</b>	Musta
<b>Logon sijainti</b>	Uunin alapuolinen paneeli	<b>Ovi</b>	Kokolasi
<b>Pinnan viimeistely</b>	Kiiltävä musta	<b>Lasin tyyppi</b>	Musta
<b>Sarja</b>	Concerto	<b>Kahva</b>	Smeg Classic
<b>Tason väri</b>	Musta emali	<b>Kahvan väri</b>	Harjattua ruostumatonta terästä
<b>Keittoastiatuen tyyppi</b>	Mattamusta emalointi	<b>Jalat</b>	Musta

## Ohjelmat/toiminnot

Keitto-ohjelmien lukumäärä	8
----------------------------	---

## Perintieset paistotoiminnot

Staattinen	Turbo ( pyöreä lämpöelementti + alalämpö + ylälämpö + puhallin)	Eco
Pieni grilli	Suuri grilli	Grilli tuulettimella (suuri)
Runko	Pizza	

## Puhdistustoiminnot

Vapor clean
-------------

## Keittotason tekniset ominaisuudet

<b>Keittoalueita yhteensä</b> 4			
Edessä vasemmalla - Kaasu - URP - 3.50 kW			
Takana vasemmalla - Kaasu - SRD - 1.75 kW			
Takana oikealla - Kaasu - SRD - 1.75 kW			
Edessä oikealla - Kaasu - AUX - 1.00 kW			
<b>Polttimet</b>	Tavallinen	<b>Kaasun turvasuuttimet</b>	Kyllä
<b>Automaattinen elektroninen sytytys</b>	Kyllä	<b>Polttimien suojukset</b>	Mattamusta emalointi

## Pääuunin tekniset ominaisuudet

<b>Valojen lukumäärä</b>	1	<b>Irrotettava sisäluukku</b>	Kyllä								
<b>Tuulettimen numero</b>	1	<b>Luukun lasien määrä</b>	3								
<b>Nettotilavuus, 1. uuni</b>	70 l	<b>Lämpöä heijastavien luukun lasien määrä</b>	1								
<b>Bruttotilavuus, ensimmäinen uuni</b>	79 l	<b>Turvatermostaatti</b>	Kyllä								
<b>Uunin sisämateriaali</b>	Ever Clean -emali	<b>Jäähdytysjärjestelmä</b>	Tangentiaalinen								
<b>Hyllyjen määrä</b>	5	<b>Uunin nettosisämitat (k x l x s)</b>	360X460X425 mm								
<b>Hyllyjen tyyppi</b>	Metalliliteet	<b>Lämpötilansäätö</b>	Sähkömekaaninen								
<b>Valojen tyyppi</b>	Halogeeni	<b>Alavastuksen teho</b>	1200 W								
<b>Valoteho</b>	40 W	<b>Ylävastuksen teho</b>	1000 W								
<b>Aika-asetus</b>	Minuuttilaskuri + kypsennyksen loppu	<b>Grillivastus</b>	1700 W								
<b>Oven avaaminen</b>	Luukku alhaalla	<b>Suuren grillin teho</b>	2700 W								
<b>Irrotettava luukku</b>	Kyllä	<b>Kiertoilmavastuksen teho</b>	2000 W								
<b>Sisäluukku kokolasia</b>	Kyllä	<b>Grillin tyyppi</b>	Sähkö								

## Vaihtoehdot, Uuni

Äänimerkki kypsennyksen päätyessä	Kyllä	Enimmäislämpötila	260 °C
Vähimmäislämpötila	50 °C		

## Pääuunin varusteet

Ritilä, taka- ja sivupysäytys	1	40mm syvä uunipelti	1
----------------------------------	---	---------------------	---

## Sähköliitännät

Sähköliitännät	3000 W	Sähköjohdon pituus (cm)	115 cm
Virta	13 A	Taajuus	50/60 Hz
Jännite	220-240 V	Pääte	3 napainen
Asennetun sähköjohdon tyyppi	Kyllä, yksivaihe	Sähköpistokkeen tyyppi	Ei

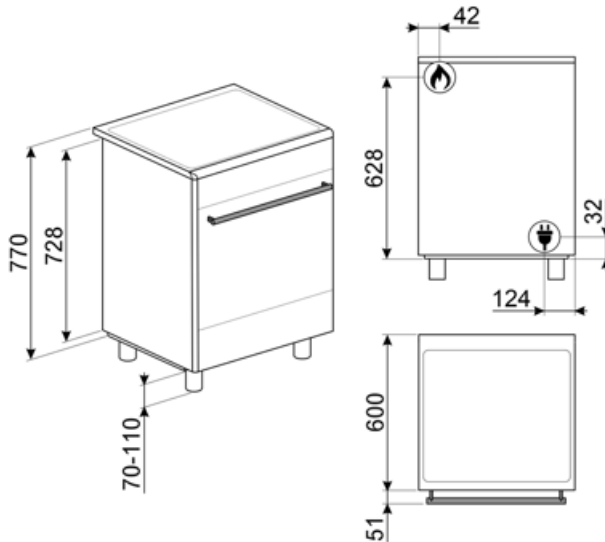

## Compatible Accessories

### AIRFRY

Air fryer rack AIRFRY. Ideal for recreating traditional frying in the oven, but with fewer calories and less fat. It allows you to cook quickly and simply dishes such as French fries, fried vegetables and fish, ensuring perfect browning and crispiness.



### AL60

Roiskesuojalevy, joka soveltuu 60 cm:n Concert-liesille, joissa kaasutaso



### BN620-1

Emaloitu pelti, 20 mm syvä



### BNP608T

Teflonpinnoitettu pelti, 8 mm syvä, asetetaan ritilälle



### GTT

\*\*Kokonaan ulosvedettävät teleskooppikiskot (1 taso)\*\* Ulosveto: 433 mm Materiaali: Kiillotettu ruostumaton teräs AISI 430



### KITPAX

Korkeuden lisäysjalat (950 mm), ruostumaton terästä, soveltuvat Master-, Sinfonia- ja Concerto-liesille

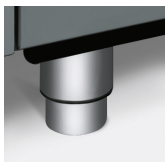

### PALPZ

Pizzalapio, jossa taitettava kahva  
leveys: 315 mm pituus: 325 mm



### AIRFRY2

Air fryer -pelti. Ihanteellinen perinteiseen uunissa friteeraukseen, mutta vähemmällä kalori- ja rasvamäärällä. Sen ansiosta voit paistaa nopeasti ja helposti esimerkiksi ranskalaisia perunoita, friteerattuja kasviksia ja kalaa, ja täydellinen ruskistus ja rapeus säilyvät.



### BBQ

Double sided plate BBQ. Suitable for recreating succulent and crispy dishes in the oven with the typical taste of grilled cooking. The ribbed side is particularly suitable for meats and cheeses. The smooth side for fish, seafood and vegetables.



### BN640

Emaloitu pelti, 40mm syvä

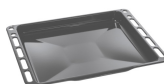

### GTP

\*\*Osittain ulosvedettävät teleskooppikiskot (1 taso)\*\* Ulosveto: 300 mm Materiaali: Kiillotettu ruostumaton teräs AISI 430



### KITP60X9

Roiskesuojus, 90 cm, ruostumatonta terästä, soveltuu pyrolyttisille Concerto-liesille



### KITPD

Korkeuden lisäyksen mustat jalat (950 mm) liesille



### SFLK1

Lapsilukko



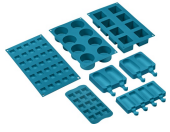

### SMOLD













7 silikonimuotin sarja: jäätelöille, mehupuikoille, konvehdeille, jääkuutioille tai ruoka-annoksille. Käytettävissä -60°C – +230°C













### STONE

Suorakulmainen paistokivi lhanteellinen pizzojen paistoon siten, että saadaan sama tulos kuin perinteisellä puu-uunilla. Voidaan käyttää myös leivän, focaccian ja muiden, kuten piirakoiden, torttujen tai keksien valmistukseen Mitat P42 x K1,8 x S37,5 cm.

## Symbols glossary

-  A: Product drying performance, measured from A+++ to D / G depending on the product family
-  Nuppien ohjaus
-  Kolminkertaiset lasiovet: Lasiovien lukumäärä.
-  Staattinen: Perinteinen kypsennys, joka soveltuu yhden ruokalajin valmistukseen kerrallaan. Puhallin ei ole päällä, ja lämpö tulee samanaikaisesti alhaalta ja ylhäältä. Staattinen kypsennys on hitaampaa ja herkempää, ja se soveltuu ihanteellisesti, kun ruoan halutaan olevan kypsää ja kuivaa myös sisäpuolelta. Ihanteellinen kaiken tyyppisten paistien, rasvaisten lihojen, leivän ja täytettyjen kakkujen valmistukseen.
-  ECO: alhaisen energiankulutuksen ruoanlaitto toiminto, joka soveltuu erityisesti kypsennykseen yksittäisellä tasolla ja alhaisella energiankulutuksella. Suositellaan kaiken tyyppiselle ruoalle, poikkeuksena ruoat, jotka voivat saada aikaan paljon kosteutta (esimerkiksi kasvikset). Maksimaalisen energiansäästön ja ajan vähentämisen aikaansaamiseksi suosituksena on laittaa ruoka uuniin ilman, että kypsennystilaa esilämmitettäisiin
-  Puoligrilli: Ruoan nopeaa kypsennystä ja ruskistusta varten. Parhaat tulokset voidaan saavuttaa käyttämällä ylähylyä pienille ruoille ja alahylyjä suurille ruoille, kuten kyljyksille tai makkaroille. Puoligrilli saa aikaan lämpöä vain osan keskellä, joten se soveltuu ihanteellisesti pienille määrille.
-  Asennus torniin: Asennus torniin
-  Ilmajäähdytysjärjestelmä: pinnan turvallisten lämpötilojen takaamiseksi.
-  Ever Clean -emali: Ever Clean -emali laitetaan sähköstaattisesti kulmasta kulmaan ja reunasta reunaan, ja sillä estetään halkeamat tai säröt ajan kuluessa. Se on erityinen pyrolyyttimen emali, joka kestää happoja. Lisäksi se on miellyttävän kirkas ja edesauttaa uunin seinämien puhtautta vähäisen huokoisuutensa ansiosta. Se paistetaan yli 850 °C:ssa ja polymerisoidaan hitaasti tieteellisesti määritetyllä nopeudella tasaisen syvyyden ja lujuuden takaamiseksi. Ever Clean -emali luo virheettömän pinnoitteen sekä uunin sisäpuolelle että pelteihin ja tekee uunin pintojen kunnossapidosta erittäin helppoa ajan kuluessa, sillä se vähentää kypsennyksen aikana syntyvän rasvan tarttumista
-  Alusta: lämpöä tulee vain tilan alaosasta. Puhallin ei ole päällä. Ihanteellinen makeille ja suolaisille piirakoille, hedelmätortuille ja pizzoille. Suunniteltu täydentämään ja kypsennys ja tekemään ruoasta rapeampaa Tämä kaasuuunien symboli osoittaa kaasupoltinta.
-  Grilli: Erittäin voimakas lämpö, joka tulee ainoastaan ylhäältä kaksoislämmitysvastuksesta. Puhallin ei ole päällä. Tarjoaa erinomaiset grillaus- ja gratinointitulokset. Kypsennyksen lopussa käytettynä tarjoaa yhtenäisen ruskistuksen ruoille.
-  Puhallin ja grilli: Erittäin voimakas lämpö, joka tulee ainoastaan ylhäältä kaksoislämmitysvastuksesta. Puhallin on päällä. Mahdollistaa paksuimpien lihojen optimaalisen grillauksen. Ihanteellinen suurille lihapaloille.

-  **Pizzatoiminto:** Erityinen toiminto pizzan paistamiseksi pannussa. Toiminnolla paistetaan pizza, joka on pehmeä sisältä ja rapea ulkopuolelta ja jonka täyte on täydellisesti kypsennetty, ei kuiva eikä palanut.
-  **Täyslasinen sisäluukku:** Täyslasinen sisäluukku, yksittäinen sileä pinta, joka on helppo pitää puhtaana.
-  **Sivuvälöt:** Kaksi vastakkaista sivuvälöä lisäävät näkyvyyttä uunin sisällä.
-  **Uunissa on 5 eri kypsennystasoa.**
-  **Höyrypuhdistus:** yksinkertainen puhdistustoiminto, jossa uunin kerrostumat poistetaan höyryllä.
-  **Turbo:** lämpö tulee 3 suunnasta: uunin ylä- ja alapuolelta ja takaa. Puhallin on päällä. Se mahdollistaa nopean kypsennyksen jopa eri tasoilla ilman, että aromit sekoittuvat. Ihanteellinen suurille ruokamäärille, jotka edellyttävät voimakasta kypsennystä.
-  **Sisäluukun lasi:** voidaan poistaa muutamalla helpolla liikkeellä puhdistusta varten.
-  **Automaattinen avaus:** joissakin malleissa on ovi, joka avautuu automaattisesti jakson päätyttyä, mikä on täydellinen ratkaisu kahvattomissa keittiöyksiköissä, sillä kahvaa ei tarvita. Turvallisuussyistä ovi lukittuu automaattisesti, kun konetta ei käytetä. Näin sen vahingossa avautuminen voidaan välttää.
-  **Huippunopeat polttimet:** Tehokkaat huippunopeat polttimet tarjoavat jopa 5 kw tehoa.
-  **Tilavuus kertoo,** minkä verran uunissa on käytettävänä tilaa litroissa.