

CX61GMPZ

Categoria cucina	60x60 cm
N° di cavità soggette energy label	1
Fonte di calore cavità	Elettrico
Tipo pianale	Gas
Tipo forno principale	Termoventilato
Sistema pulizia forno principale	Smalto Ever Clean
Codice EAN	8017709333317
Classe efficienza energetica	A



Estetica

Estetica	Classica	Manopole	Smeg Classica
Serie	Concerto	Colore manopole	Acciaio
Colore	Acciaio Inox	N° manopole	7
Finitura	Satinato	Colore serigrafia	Nero
Design	Standard	Maniglia	Smeg Classica
Porta	Tuttovetro	Colore maniglia	Inox spazzolato
Coperchio	Vetro grigio con due profili	Tipo vetro	Nero
Tipo griglie	Piattina opaca	Piedini	Nero
Colore pianale	Inox	Logo	Imbutito
Finitura pannello comandi	Acciaio	Posizione logo	Fascia sotto forno

Programmi / Funzioni

N° funzioni di cottura **9**

Funzioni cottura tradizionali

 Statico	 Termo-ventilato	 Turbo
 Eco	 Grill largo	 Grill largo ventilato
 Grill largo ventilato + Base	 Base ventilata	 Pizza

Caratteristiche tecniche pianale

Numero totale di zone di cottura 4

Anteriore sinistra - Gas - Rapido - 3.00 kW

Posteriore sinistra - Gas - Semirapido - 1.80 kW

Posteriore destra - Gas - Semirapido - 1.80 kW

Anteriore destra - Gas - Ausiliario - 1.00 kW

Tipo bruciatori gas Standard

Valvolatura di sicurezza Sì

Accensione gas su manopole Sì

Cappellotti bruciatori gas Smaltati nero opaco

Caratteristiche tecniche forno principale



N° di luci	1	N°vetri porta forno	3
N° di ventole	1	N° vetri porta termoriflettenti	1
Volume netto della cavità	65 l	Termostato di sicurezza	Sì
Volume lordo della prima cavità	70 l	Sistema di raffreddamento	Tangenziale
Materiale della cavità	Smalto Ever Clean	Dimensioni utili interno cavità (hxlxp)	316x444x425 mm
N° di ripiani	5	Regolazione della temperatura	Elettromeccanica
Tipo ripiani	Telai	Resistenza suola - Potenza	1200 W
Tipo di luci	Alogene	Resistenza cielo - Potenza	1000 W
Potenza luce	40 W	Resistenza grill - Potenza	1700 W
Opzioni di programmazione tempo cottura	Contaminuti + fine cottura	Resistenza grill largo - Potenza	2700 W
Porta smontabile	Sì	Resistenza circolare - Potenza	2000 W
Porta interna tuttovetro	Sì	Tipo grill	Elettrico
Vetro interno removibile	Sì		

Opzioni forno principale

Allarme acustico di fine cottura	Sì	Temperatura massima	260 °C
Temperatura minima	50 °C		

Dotazione accessori forno principale e pianale

Griglia per moka	1	Bacinella profonda 40mm	1
Griglia forno con stop e fermi	1	Accessori Pizza	Pietra refrattaria + coperchio

Collegamento Elettrico

Dati nominali di collegamento elettrico 2900 W
Corrente 13 A
Tensione 220-240 V
Cavo elettrico installato Sì, Monofase

Lunghezza cavo di alimentazione 115 cm
Frequenza 50/60 Hz
Morsettiera 3 poli

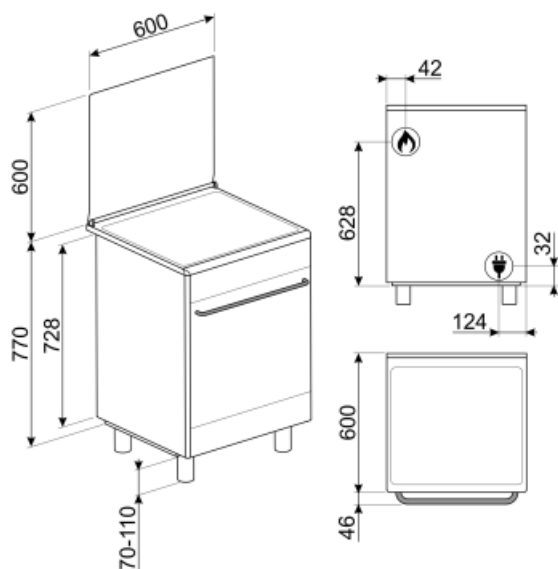

Accessori non inclusi



PPX6090

Piastra teppanyaki inox per Concerto 90 e 60cm



SFLK1

Blocco sicurezza



PRTX

Pietra pizza tonda diametro 35cm con 2 manici. Non adatta ai forni a microonde.



BG6090-1

Bistecchiera in ghisa per cucine Concerto e BM93-BU93



PPX6090-1

Piastra teppanyaki in acciaio per cucine Concerto



KITPD

Kit piedi estensione altezza (950mm), nero, per cucine Master, Sinfonia e Portofino 90cm (914-968mm); Kit piedi estensione altezza (900 mm), nero, per cucine Concerto alte 850mm di serie (880-935mm)

STONE

Pietra refrattaria rettangolare Ideale per coloro che desiderano ottenere una pizza con la stessa fragranza e croccantezza tipica di un forno a legna. Utilizzabile anche per la cottura di pane, focacce e altre ricette come pesce al cartoccio o biscotti. Dimensioni:L42 x H1,8 x P37,5 cm.



AIRFRY

Cestello per frittura ad aria AIRFRY. Ideale per ricreare in forno l'effetto della frittura tradizionale con la metà delle calorie e dei grassi. Permette di cuocere in modo veloce e semplice pietanze come patatine, verdure e pesce, garantendo una perfetta doratura e croccantezza.



GTP

Guide telescopiche ad estrazione parziale su un livello per forni tradizionali. Realizzate in acciaio, garantiscono stabilità e agevolano l'estrazione delle teglie.



BNP608T

Bacinella teflonata, profondità 8mm, da posizionare sulla griglia



BN620-1

Bacinella smaltata adatta per forni da 45cm e 60cm. Profondità 20 mm. Ideale per coloro che amano cucinare secondi piatti e dolci sfiziosi ottenendo i massimi risultati in termini di cottura e gusto.



AL60

Alzatina inox per cucine Concerto 60cm con piano gas e forno MF



BBQ

Piastra double face BBQ , adatta per ricreare in forno succulenti e croccanti piatti con il tipico gusto della cottura alla griglia o alla piastra. Il lato rigato è particolarmente indicato per carne e formaggi. Il lato liscio per pesce, crostacei e verdure.



PALPZ

Paletta pizza con manico ripiegabile Dimensioni L31,5 x H32,5 cm. Facile e comoda da utilizzare e da riporre. Perfetta per infornare e servire pizza, pane e pasticceria salata in modo sicuro e professionale. Utile anche per il controllo della cottura.

KITPAX

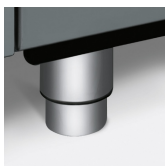

Kit piedi estensione altezza, acciaio inox (950mm), per cucine Master, Sinfonia e Portofino 90cm (914-968mm); Kit piedi per estensione altezza (900mm), acciaio inox, per cucine Concerto con altezza di serie 850mm (880-935mm)

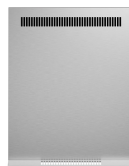

KITP60X9

Schienale acciaio per cucine Concerto 60X60cm con forno piro e MF

GTT



Guide telescopiche ad estrazione totale su un livello per forni tradizionali. Realizzate in acciaio, garantiscono stabilità e agevolano l'estrazione delle teglie.



BN640

Bacinella smaltata adatta per forni da 45cm e 60cm. Profondità 40 mm. Perfetta per cotture di secondi piatti, come arrosti e pesce, assicurando gustosi sughi di cottura. Ideale anche per sperimentare contorni più leggeri e croccanti.

SMOLD

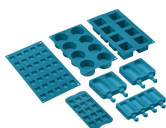

Set con 7 stampi in silicone per gelati, ghiaccioli, ghiaccio e per porzionare i cibi. Utilizzabili da -60°C a +230°C

Glossario simboli



Porta a triplo vetro: Nei modelli top di gamma, la porta del forno prevede tre vetri che contribuiscono a mantenere l'esterno del forno a temperatura ambiente durante la cottura, garantendo la massima sicurezza. I due vetri interni termoriflettenti impediscono la dispersione del calore per una maggiore efficienza.



Base ventilata: la combinazione tra la ventola e la sola resistenza inferiore consente di completare più velocemente la cottura di cibi già cotti in superficie ma non internamente. Questo sistema è consigliato per terminare la cottura di cibi già ben cotti in superficie, ma non internamente, che richiedono perciò un moderato calore superiore. Ideale per qualsiasi tipo di cibo



Termo-ventilato: è la funzione perfetta per cuocere tutti i tipi di pietanze in modo più delicato. Il calore proviene dalla parte posteriore del forno e si distribuisce in modo rapido e uniforme. La ventola è attiva. E' ideale anche per cuocere su più livelli senza mescolare odori e sapori.



Grill: Calore molto intenso proveniente solo dall'alto da un doppio elemento riscaldante. La ventola non è attiva. Consente di ottenere ottimi risultati di grigliatura e di gratinatura. Utilizzato a fine cottura conferisce una doratura uniforme alle pietanze.



Raffreddamento tangenziale: Questo innovativo sistema di raffreddamento permette di avere una porta a temperatura controllata durante la cottura. Oltre ai vantaggi offerti in termini di sicurezza, il sistema permette di proteggere i mobili in cui il forno è inserito, evitandone il surriscaldamento.



Smalto Ever Clean: lo smalto Ever Clean viene applicato elettrostaticamente, da angolo ad angolo e da bordo a bordo per evitare crepe o screpolature nel tempo. Si tratta di un particolare smalto pirolitico, resistente agli acidi che, oltre a risultare gradevolmente luminoso, favorisce una maggiore pulizia delle pareti del forno, grazie ad una sua minore porosità. Viene cotto a oltre 850 °C e polimerizzato lentamente a una velocità determinata scientificamente per garantire una profondità e una resistenza uniformi. Lo smalto Ever Clean crea una finitura impeccabile sia sull'interno del forno che sulle teglie, rendendo le superfici del forno incredibilmente facili da mantenere in quanto riduce l'aderenza dei grassi in cottura











Statico: Cottura tradizionale adatta alla preparazione di una pietanza per volta. La ventola non è attiva e il calore proviene contemporaneamente dal basso e dall'alto. La cottura statica è più lenta e delicata, ideale per ottenere pietanze ben cotte e asciutte anche all'interno. Ideale per cuocere arrostiti di qualsiasi tipo, carni grasse, pane, torte ripiene.



ECO: cottura a basso consumo energetico: questa funzione è particolarmente indicata per la cottura su singolo ripiano a bassi consumi energetici. È consigliata per tutti i tipi di alimenti tranne quelli che possono generare molta umidità (ad esempio le verdure). Per ottenere il massimo risparmio energetico e ridurre i tempi, si raccomanda di infornare gli alimenti senza preriscaldare il vano cottura



Grill ventilato: calore molto intenso proveniente solo dall'alto da un doppio elemento riscaldante. La ventola è attiva. Consente la grigliatura ottimale anche delle carni più spesse. Ideale per grossi tagli di carne.

-  **Funzione pizza: Ventola + resistenza grill + resistenza suola:** il funzionamento della ventola, abbinata al grill e alla resistenza inferiore, assicura cotture omogenee anche a ricette complesse. Ideale non solo per pizze ma anche per biscotti e torte.
-  **Turbo:** il calore proviene da 3 direzioni : sopra, sotto e dal retro del forno La ventola attiva. Consente una cottura rapida, anche su più ripiani senza mescolare gli aromi. Ideale per alimenti di grandi volumi o che richiedono cotture intense.
-  **Vetro interno rimovibile:** Il forno ha la porta con il vetro interno rimovibile per agevolare le operazioni di pulizia e avere così un'igiene più profonda.
-  **5 livelli di cottura:** I forni Smeg, prevedono 5 livelli di cottura che consentono di cucinare pietanze differenti contemporaneamente, assicurando una riduzione dei consumi.
-  **Funzione pizza:** funzione specifica per la cottura della pizza in teglia. Permette di ottenere una pizza morbida dentro e croccante fuori con il condimento cotto alla perfezione, non secco e non bruciato.
-  **Interno porta tuttovetro:** L'interno porta del forno presenta una superficie completamente liscia e senza viti, che facilita la rimozione dello sporco e rende più pratica la pulizia.
-  **2 lampade alogene:** La presenza di 2 lampade alogene disposte asimmetricamente rende ancora più luminoso lo spazio interno, eliminando angoli bui.
-  **65 lt** Indica il volume utile della cavità del forno.

Benefit

True convection

Prestazioni di cottura eccellenti grazie al flusso circolare ventilato

Le ventole e gli elementi riscaldanti garantiscono un perfetto ricircolo di calore aerodinamico, consentendo una cottura omogenea e più veloce all'interno della cavità.

Piano cottura a gas

Controllo costante della fonte di calore e la variazione di temperatura è semplice e immediata

Dotata di termocoppia, l'alimentazione del gas viene interrotta in caso di spegnimento della fiamma, per una maggiore sicurezza.

Smalto Ever Clean

Pulizia facilitata della cavità grazie allo speciale smalto pirolitico

Single turbine

La ventola con un elemento riscaldante circolare consente di cucinare con calore rotante che si distribuisce in modo uniforme

Cavità isotermica

Migliori performance in cucina ad alta efficienza energetica

Raffreddamento tangenziale

Migliore ricircolo dell'aria con un nuovo sistema di raffreddamento con ventola tangenziale e flusso d'aria dalla porta verso il retro

Luci alogene multilivello

Illuminazione perfetta di tutti i ripiani con luci alogene multilivello

Altezza regolabile

Piano di cottura perfettamente a filo dell'area di lavoro grazie ai piedini regolabili

Vetro interno rimovibile

Pulizia facilitata della porta del forno grazie al vetro rimovibile

Cottura multi-livello

Più livelli di cottura garantiscono massima flessibilità nell'utilizzo

Porta fredda

Durante qualsiasi funzione, il vetro esterno della porta resta freddo, per evitare qualsiasi rischio di ustione

AirFry (accessorio opzionale AIRFRY)

Cibi più leggeri e gustosi grazie al cestello per frittura ad aria (accessorio opzionale)

BBQ (accessorio opzionale)

Barbeque direttamente nel forno con la piastra double side (accessorio opzionale BBQ)

Pizza stone (accessorio opzionale)

Cottura con pietra refrattaria per pizza e lievitati soffici e croccanti (accessorio opzionale STONE)