

# CX68CM8

## ΜΕΓΕΘΟΣ ΚΟΥΖΙΝΑΣ

Αρ. κοιλοτήτων με ενεργειακό σήμα

Πηγή θερμότητας φούρνου

## ΤΥΠΟΣ ΕΣΤΙΑΣ

Τύπος κύριου φούρνου

Σύστημα καθαρισμού κύριου φούρνου

Κωδικός EAN

ΕΝΕΡΓΕΙΑΚΗ ΚΛΑΣΗ

60x60 cm

1

PEYMA

Κεραμική

Αερόθερμος

VaporClean

8017709150006

A



## ΑΙΣΘΗΤΙΚΗ

Αισθητική

Σειρά

Design

Χρώμα

Φινίρισμα

Φινίρισμα πάνελ

χειρισμού

Logo

Θέση λογοτύπου

Οπίσθια πλάτη εστίας

Χρώμα εστίας

Classic

Concerto

Standard

Ανοξείδωτο ατσάλι

Σατέν

Ανοξείδωτο ατσάλι

Ανάγλυφη

Φάσα κάτω από τον φούρνο

Ναι

Ανοξείδωτο ατσάλι

Χειριστήρια

Χρώμα χειριστηρίων

Αριθμός χειριστηρίων

Χρώμα σειρογραφίας

Οθόνη

Πόρτα

Τύπος κρυστάλλου

πόρτας

Λαβή

Χρώμα λαβής

Χρώμα ποδιών

Smeg Classic

Ανοξείδωτο ατσάλι

6

Μαύρο

5 ηλεκτρονικά πλήκτρα

Πλήρως γυάλινη

Stopsol

Smeg Classic

Βουρτσισμένο ανοξείδωτο

ατσάλι

Ασημί

## ΠΡΟΓΡΑΜΜΑΤΑ / ΛΕΙΤΟΥΡΓΙΕΣ

Αριθμός λειτουργιών μαγειρέματος

8

Μαγειρικές λειτουργίες

Πάνω + κάτω αντίσταση

Πίσω αντίσταση & αέρας

Turbo

Eco

Μικρό γκριλ

Μεγάλο γκριλ

Μεγάλο γκριλ & αέρας

Κάτω αντίσταση & αέρας

## Λειτουργίες καθαρισμού

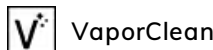

### Συνολικός αριθμός ζωνών μαγειρέματος 4

Εμπρός αριστερά - Κεραμική - Διπλή - 0.75 - 2.20 kW - Ø 12.0 - Ø 21.0 cm

Πίσω αριστερά - Κεραμική - Μονή - 1.20 kW - Ø 14.0 cm

Πίσω δεξιά - Κεραμική - Διπλή σε ψαριέρα - 2.20 kW - 26.5x17.0 cm

Εμπρός δεξιά - Κεραμική - Μονή - 1.80 kW - Ø 18.0 cm

Ένδειξη επιλεγμένης ζώνης	Ναι	Ένδειξη εναπομένουσας θερμότητας	Ναι
---------------------------	-----	----------------------------------	-----

## ΤΕΧΝΙΚΑ ΧΑΡΑΚΤΗΡΙΣΤΙΚΑ ΚΥΡΙΟΥ ΦΟΥΡΝΟΥ



Αριθμός λαμπτήρων	1	Συνολικός αριθμός κρυστάλλων πόρτας	3
Καθαρή χωρητικότητα φούρνου	70 λίτρα	Αριθμός θερμοανακλαστικών γυαλιών πόρτας	1
Μικτή χωρητικότητα, 1ος θάλαμος	79 λίτρα	Θερμοστάτης ασφαλείας	Ναι
Υλικό κοιλότητας	Σμάλτο Ever Clean	Σύστημα ψύξης	Εφαπτόμενο
Αριθμός οδηγών	5	Ωφέλιμες διαστάσεις χώρου κοιλότητας (ΥxΠxB)	360X460X425 mm
Τύπος πλαϊνών οδηγών	Μεταλλικές σχάρες	Έλεγχος θερμοκρασίας	Ηλεκτρομηχανικός
Τύπος λαμπτήρων	Αλογόνου	Ισχύς κάτω αντίστασης	1200 W
Ισχύς φωτός	40 W	Ισχύς άνω αντίστασης	1000 W
Ρύθμιση χρόνου μαγειρέματος	Έναρξη και λήξη	Ισχύς γκριλ	1700 W
Ενεργοποίηση φωτισμού με το άνοιγμα της πόρτας	Ναι	Ισχύς μεγάλου γκριλ	2700 W
Αφαιρούμενη πόρτα	Ναι	Ισχύς κυκλικής αντίστασης	2000 W
Κρυστάλλινο εσωτερικό πόρτας	Ναι	Τύπος γκριλ	Ηλεκτρικό
Αφαιρούμενο εσωτερικό πόρτας	Ναι		

## ΕΠΙΛΟΓΕΣ ΚΥΡΙΟΥ ΦΟΥΡΝΟΥ

Χρονοδιακόπτης	Ναι	Ελάχιστη θερμοκρασία	40 °C
Ηχητικό σήμα λήξης μαγειρέματος	Ναι	Μέγιστη θερμοκρασία	260 °C

## ΠΕΡΙΛΑΜΒΑΝΟΜΕΝΑ ΑΞΕΣΟΥΑΡ ΓΙΑ ΚΥΡΙΟ ΦΟΥΡΝΟ & ΕΣΤΙΑ

Σχάρα με πίσω και πλαϊνό τέρμα	1	Εμαγιέ ταψί, βάθους 40mm	1
--------------------------------	---	--------------------------	---

## ΗΛΕΚΤΡΙΚΗ ΣΥΝΔΕΣΗ

Όνομαστική ισχύς ηλεκτρικής σύνδεσης	10400 W
Ένταση ρεύματος	29 A
Τάση	220-240 V
Τάση 2 (V)	380-415 V

Τύπος παρεχόμενου καλωδίου	Ναι, μονοφασικό
Πρόσθετοι τρόποι σύνδεσης	Ναι, διπλό και τριφασικό
Συχνότητα	50/60 Hz
Πίνακας σύνδεσης ρεύματος	5πολικός

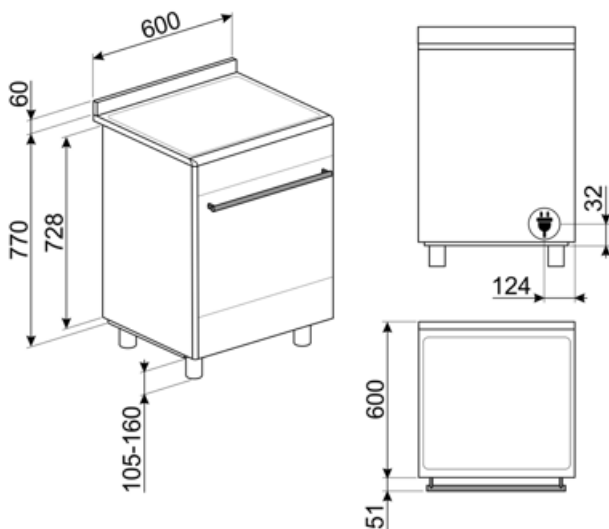

## Not included accessories

### AIRFRY

Σχάρα AIRFRY. Αντικαταστήστε το παραδοσιακό τηγάνισμα, τώρα με λιγότερες θερμίδες και λιγότερα λιπαρά. Σας επιτρέπει να δημιουργείτε γρήγορα και απλά πιάτα όπως τηγανιτές πατάτες, τηγανητά λαχανικά και ψάρια, εξασφαλίζοντας τέλειο ρόδισμα και τραγανή υφή.



### GTP

Μερικώς εξαγώμενοι τηλεσκοπικοί οδηγοί (1 επίπεδο), κατάλληλοι για παραδοσιακούς φούρνους. Κατασκευασμένα από ανοξείδωτο ατσάλι, εγγυώνται σταθερότητα και διευκολύνουν την ομαλή εξαγωγή των τασιών.



### BNP608T

Ταψί επικαλυμμένο με τεφλόν, βάθους 8 mm, για τοποθέτηση στο ράφι



### BN620-1

Εμαγιέ ταψί κατάλληλο για φούρνους 45cm και 60cm. Βάθος 20 mm. Ιδανικό για μεγάλη γκάμα αλμυρών και γλυκών.



### SCRP

Επαγωγικές και κεραμικές εστίες και ξύστρα τεπανιάκι



### STONE

Ορθογώνια πυρίμαχη επιφάνεια ιδανική για το ψήσιμο πίτσας για το ίδιο αποτέλεσμα όπως με έναν τυπικό ξυλόφουρνο. Μπορεί επίσης να χρησιμοποιηθεί για το ψήσιμο ψωμιού, ψωμιού φοκάτσια και άλλων συνταγών, όπως οι πίτες, φλαν ή μπισκότα. Διαστάσεις: M42 x Y1,8 x P37,5 cm.



### KITP60X9

Προστατευτική πλάτη, 90 cm, ανοξείδωτη, κατάλληλη για πυρολυτικές κουζίνες Concerto



### SFLK1

Παιδική ασφάλεια



### PRTX

Πυρίμαχη πέτρα πίτσας με χερούλια. D=35cm. Ακατάλληλο για φούρνους μικροκυμάτων. Κατάλληλο για φούρνους αερίου, για να τοποθετηθεί στο γκριλ.



### KITH95

Κιτ επέκτασης ύψους (950 mm), από ανοξείδωτο χάλυβα



### KITPDQ

Πόδια μείωσης ύψους (850 mm), ανοξείδωτα, για κουζίνες



### BBQ

Επιφάνεια ψησίματος BBQ διπλής όψεως. Για ζουμερά και τραγανά αποτελέσματα στο φούρνο με την αυθεντική γεύση του BBQ. Η ραβδωτή πλευρά είναι κατάλληλη για κρέατα και τυριά. Η λεία πλευρά για ψάρια, θαλασσινά και λαχανικά.



### PALPZ

Φτυάρι πίτσας με αναδιπλούμενη χειρολαβή πλάτος: 315mm μήκος: 325mm



### GTT

Πλήρως εξαγώμενοι τηλεσκοπικοί οδηγοί (1 επίπεδο), κατάλληλοι για παραδοσιακούς φούρνους. Κατασκευασμένοι από ανοξείδωτο ατσάλι, εγγυώνται σταθερότητα και διευκολύνουν την ομαλή εξαγωγή των τασιών.



### BN640





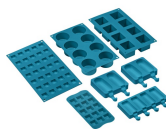









Εμαγιέ ταψί κατάλληλο για φούρνους 45cm και 60cm. Βάθος 40 mm. Ιδανικό για το μαγείρεμα και το ψήσιμο κρέατος και ψαριού σε σάλτσες. Ιδανικό επίσης για πειραματισμούς με πιο ελαφριά και τραγανά συνοδευτικά











### SMOLD

Σετ 7 καλουπιών σιλικόνης για παγωτά, γλειφιτζούρια, πραλίνες, παγάκια ή σε μερίδες φαγητού. Χρησιμοποιείται από -60°C έως +230°C

## Symbols glossary (TT)

-  **A:** Απόδοση στεγνώματος προϊόντος, μετρούμενη από A+++ έως D / G ανάλογα με την οικογένεια προϊόντων
-  Σύστημα ψύξης αέρα: για την εξασφάλιση ασφαλών επιφανειακών θερμοκρασιών.
-  Σμάλτο Ever Clean: εφαρμόζεται ηλεκτροστατικά, από άκρη σε άκρη για την αποφυγή ρωγμών με την πάροδο του χρόνου. Είναι ένα ιδιαίτερο πυρολυτικό σμάλτο, ανθεκτικό στα οξέα, το οποίο, εκτός από ευχάριστα φωτεινό, προάγει τον καλύτερο καθαρισμό των τοιχωμάτων του φούρνου, χάρη στη μη πορώδη επιφάνεια. Ψήνεται σε θερμοκρασία άνω των 850°C και πολυμερίζεται αργά σε επιστημονικά καθορισμένο ρυθμό για να εξασφαλίσει ομοιόμορφο βάθος και αντοχή. Το σμάλτο Ever Clean δημιουργεί ένα άψογο φινίρισμα τόσο στο εσωτερικό του φούρνου όσο και στα ταψιά, κάνοντας τις επιφάνειες του φούρνου απίστευτα εύκολες στον καθαρισμό. διατηρείται με την πάροδο του χρόνου καθώς μειώνει την πρόσφυση του λίπους κατά το μαγείρεμα
-  Στατικό μαγείρεμα: Παραδοσιακή μαγειρική λειτουργία κατάλληλη για την προετοιμασία ενός φαγητού τη φορά. Ο ανεμιστήρας δεν είναι ενεργός και η θερμότητα έρχεται από κάτω και από πάνω ταυτόχρονα. Το στατικό μαγείρεμα είναι πιο αργό και ντελικάτο, ιδανικό για καλά μαγειρεμένα και στεγνά φαγητά ακόμα και στο εσωτερικό τους. Ιδανικό για το μαγείρεμα όλων των ειδών ψητών, λιπαρών κρέατων, ψωμιού, γεμιστών κέικ.
-  ECO: μαγείρεμα χαμηλής κατανάλωσης ενέργειας. Αυτή η λειτουργία είναι κατάλληλη για μαγείρεμα σε ένα μόνο ράφι με χαμηλή κατανάλωση ενέργειας. Συνιστάται για όλα τα είδη τροφίμων εκτός από αυτά που μπορούν να παράγουν πολλή υγρασία (για παράδειγμα λαχανικά). Για να επιτευχθεί η μέγιστη εξοικονόμηση ενέργειας και να μειωθεί ο χρόνος, συνιστάται να τοποθετείτε το φαγητό στο φούρνο χωρίς προθέρμανση.
-  Μικρό γκριλ: Για γρήγορο μαγείρεμα και ρόδιση των τροφίμων. Καλύτερα αποτελέσματα μπορούν να επιτευχθούν χρησιμοποιώντας το επάνω ράφι για μικρά τρόφιμα, ενώ τα κάτω ράφια για μεγαλύτερα, όπως μπριζόλες ή λουκάνικα. Στο μικρό γκριλ η θερμότητα παράγεται μόνο στο κέντρο της αντίστασης, έτσι είναι ιδανικό για μικρότερες ποσότητες.
-  Εγκατάσταση σε στήλη: Εγκατάσταση σε στήλη
-  Πόρτες με τριπλά τζάμια: Αριθμός τζαμιών πόρτας.
-  Κάτω αντίσταση + αέρας: ο συνδυασμός του αέρα μόνο με την κάτω αντίσταση επιτρέπει το μαγείρεμα φαγητών που έχουν ήδη μαγειρευτεί στην επιφάνεια, αλλά όχι εσωτερικά ταχύτερα. Αυτό το σύστημα συνιστάται για την ολοκλήρωση του μαγειρέματος φαγητών που είναι ήδη καλά μαγειρεμένα στην επιφάνεια, αλλά όχι εσωτερικά και απαιτούν μετρίως υψηλότερη θερμοκρασία. Ιδανικό για κάθε είδος φαγητού.
-  Κυκλική αντίσταση με αέρα: Ο συνδυασμός του αέρα με την πίσω κυκλική αντίσταση δίνει μια μέθοδο μαγειρέματος ζεστού αέρα. Αυτό παρέχει πολλά οφέλη, συμπεριλαμβανομένης της μη προθέρμανσης, εάν ο χρόνος μαγειρέματος υπερβαίνει τα 20 λεπτά, χωρίς μεταφορά γεύσης κατά το μαγείρεμα διαφορετικών τροφίμων ταυτόχρονα, λιγότερη κατανάλωση ενέργειας και μικρότερους χρόνους μαγειρέματος. Καλό για όλα τα είδη φαγητού.
-  Γκριλ: Πολύ έντονη θερμότητα προέρχεται μόνο από πάνω, από την διπλή αντίσταση. Ο ανεμιστήρας δεν είναι ενεργός. Παρέχει εξαιρετικά αποτελέσματα ψησίματος και γκρατιναρίσματος. Χρησιμοποιούμενο στο τέλος του μαγειρέματος, δίνει ένα ομοιόμορφο ρόδιση στα πιάτα.
-  Γκριλ με αέρα: έντονη θερμότητα προέρχεται μόνο από την πάνω διπλή αντίσταση ενώ ο ανεμιστήρας είναι ενεργός. Επιτρέπει το βέλτιστο ψήσιμο των πιο χοντρών κομματιών κρέατος.

-  Turbo: Η χρήση του αέρα με την πίσω αλλά και την πάνω και κάτω αντίσταση επιτρέπει το γρήγορο μαγείρεμα, ακόμα και σε πολλά ράφια χωρίς να αναμειγνύονται τα αρώματα. Ιδανικό για μεγάλες ποσότητες ή φαγητά που απαιτούν έντονο μαγείρεμα.
-  Πλήρως γυάλινο εσωτερικό πόρτα: Το εσωτερικό της πόρτας αποτελείται από μια ενιαία επίπεδη γυάλινη επιφάνεια που είναι εύκολη στον καθαρισμό.
-  Ασύμμετρος φωτισμός: Δύο αντίθετα τοποθετημένα πλευρικά φώτα σε διαφορετικό ύψος, αυξάνουν την ορατότητα στο εσωτερικό του φούρνου.
-  Η κοιλότητα του φούρνου έχει 5 διαφορετικά επίπεδα μαγειρέματος.
-  Η χωρητικότητα δηλώνει την ποσότητα του χρησιμοποιήσιμου χώρου στην κοιλότητα του φούρνου σε λίτρα.
-  Κεραμικό γυαλί: Η βάση της εστίας είναι κατασκευασμένη από κεραμικό γυαλί. Η θέρμανση γίνεται από τα θερμαντικά στοιχεία Hi-Light.
-  Το τζάμι της εσωτερικής πόρτας: μπορεί να αφαιρεθεί με μερικές γρήγορες κινήσεις για τον καθαρισμό.
-  Ένδειξη υπολειπόμενης θερμότητας: Μετά την απενεργοποίηση της κεραμικής εστίας, ο δείκτης υπολειπόμενης θερμότητας δείχνει ποια από τις ζώνες θέρμανσης παραμένει ζεστή. Όταν η θερμοκρασία πέσει κάτω από τους 60 ° C, ο δείκτης σβήνει.
-  Vapor Clean: μια απλή λειτουργία καθαρισμού με ατμό που μαλακώνει τις επικαθίσεις στην κοιλότητα του φούρνου.

---

## Benefit (ΤΤ)

---

### **Δυναμική ροή αέρα**

Οι καλύτερες επιδόσεις μαγειρέματος εγγυώνται από την κυκλική ροή αέρα

Πολλαπλοί ανεμιστήρες και αντιστάσεις εγγυώνται την τέλεια δυναμική ροή θερμότητας και αέρα, επιτρέποντας ομοιογενές και γρήγορο μαγείρεμα μέσα στην κοιλότητα.

### **Vapor Clean**

Με την προσθήκη νερού σε μια εσοχή στο κάτω μέρος της κοιλότητας, παράγεται ατμός, ο οποίος μαλακώνει τα υπολείμματα και διευκολύνει την απομάκρυνσή τους

Με την προσθήκη νερού σε μια εσοχή στο κάτω μέρος της κοιλότητας, παράγεται ατμός, ο οποίος μαλακώνει τα υπολείμματα και διευκολύνει την απομάκρυνσή τους

### **Κεραμική εστία**

Οι κεραμικές εστίες προσφέρουν γρήγορο μαγείρεμα και ακριβή έλεγχο θερμοκρασίας

### **Ισοθερμικός Θάλαμος**

Η καλύτερη απόδοση μαγειρέματος με την υψηλότερη ενεργειακή απόδοση

### **Εφαπτομενική ψύξη**

Νέο σύστημα ψύξης με εφαπτομενικό ανεμιστήρα και ροή αέρα από την πόρτα έως την πλάτη της εστίας

### **Πολυεπίπεδος φωτισμός αλογόνου**

Εσωτερικός φωτισμός αλογόνου σε διαφορετικά επίπεδα για εξαιρετική ορατότητα

### **Χειρισμός με πλήκτρα**

Εύκολη και διαισθητική ρύθμιση με απλά πλήκτρα

### **Ρυθμιζόμενο ύψος**

Το πάνω μέρος της κουζίνας ερχεται σε απόλυτη ευθεία με τον πάγκο χάρη στα ρυθμιζόμενα πόδια

### **Αφαιρούμενο εσωτερικό κρύσταλλο πόρτας**

Τα εσωτερικά τζάμια της πόρτας αφαιρούνται εύκολα για πλήρη καθαρισμό

### **Μαγείρεμα πολλαπλών επιπέδων**

Πολλά επίπεδα μαγειρέματος επιτρέπουν τη μέγιστη ευελιξία στη χρήση

### **Κρύα πόρτα**

Κατά τη διάρκεια οποιασδήποτε λειτουργίας, το εξωτερικό τζάμι της πόρτας είναι κρύο, αποφεύγοντας κάθε πιθανό κίνδυνο εγκαυμάτων



**AirFry (προαιρετικό εξάρτημα AIRFRY)**

Ελαφρύτερο και πιο νόστιμο φαγητό χάρη στο καλάθι airfry (προαιρετικό αξεσουάρ)

**BBQ (προαιρετικό αξεσουάρ)**

Μαγείρεμα μπάρμπεκιου απευθείας στο φούρνο με τη σχάρα διπλής όψεως (προαιρετικό αξεσουάρ BBQ)

**Πέτρα πίτσας (προαιρετικό αξεσουάρ)**

Ψήσιμο με πυρίμαχη πέτρα για μαλακή και τραγανή πίτσα και προϊόντα μαγιάς (ΠΡΟΑΙΡΕΤΙΚΟ Αξεσουάρ STONE)