

## CX68MF8-2

|  |                |
|--|----------------|
| Tűzhely mérete                             | 60x60 cm       |
| Rekeszek száma energiafogyasztási címkével | 1              |
| Sütőtér hőforrás                           | ELEKTROMOSSÁG  |
| Főzőlap típusa                             | Gáz            |
| Fő sütőtér típusa                          | Hőlégkeveréses |
| Tisztító rendszer fő sütő                  | Gőztisztítás   |
| EAN kód                                    | 8017709190194  |
| Energiahatékonysági osztály                | A              |



## Design











|                             |                      |                     |                                |
|-----------------------------|----------------------|---------------------|--------------------------------|
| Design                      | Standard             | Vezérlés típusa     | Vezérlőgombok                  |
| Vezérlőpanel felülete       | Rozsdamentes acél    | Vezérlőgombok       | Smeg Classica                  |
| Design család               | Classica             | Vezérlőelemek színe | Rozsdamentes acél              |
| Logó                        | Embossed             | Vezérlőelemek száma | 7                              |
| Szín                        | Rozsdamentes acél    | Serigraphy colour   | Fekete                         |
| Logo position               | Facia below the oven | Ajtó                | Teljes üveg                    |
| Felületkezelés              | Szatén               | Üveg típusa         | Stopsol                        |
| Hátfal-magasítás            | Igen                 | Fogantyú            | Smeg Classica                  |
| Serie                       | Concerto             | Fogantyú színe      | Szálcsiszolt rozsdamentes acél |
| Főzőlap színe               | Rozsdamentes acél    | Lábak színe         | Ezüst                          |
| Edénytartó állványok típusa | Öntöttvas            |                     |                                |

## Programok / Funkciók

Sütési funkciók száma 8

Hagyományos sütési funkciók

|   |  |   |
|---|--|---|
|  Statikus   |  Turbó      |  Eco                       |
|  Kis grill  |  Nagy grill |  Légkeveréses grill (nagy) |
|  Alsó sütés |  Pizza      |   |

## Tisztítási funkciók

 Gőztisztítás

## Főzőlap műszaki jellemzői

**UR**

Főzőzónák száma összesen 4

Bal első - Gáz – UR - 3.50 kW

Bal hátsó - Gáz – Félgyors - 1.75 kW

Jobb hátsó - Gáz – Félgyors - 1.75 kW

Jobb első - Gáz – AUX - 1.00 kW

Gázégők típusa Standard

Automatikus elektronikus gyújtás Igen

Gázbiztonsági szelepek Igen

Égőfejek Matt fekete zománcozott

## Fő sütő műszaki jellemzők



Világítás száma 1

Ventilátor száma 1

Sütőtér nettó térfogata 70 l

Bruttó térfogat, 1. sütőtér 79 l

Sütőtér anyaga Ever Clean zománc

Sütőszintek száma 5

Sütőszintek típusa Fémállványok

Világítás típusa Halogén

Világítás teljesítménye 40 W

Sütési idő beállítása Leállítás

Kivehető ajtó Igen

Teljes üveg belső ajtó Igen

Kivehető belső ajtóüveg Igen

Ajtóüvegek száma összesen 3

Hővisszaverő ajtóüvegek száma 1

Biztonsági termosztát Igen

Hűtőrendszer Tangenciális

Használható sütőtér méretei (ma. x ma. x mé.) 360X460X425 mm

Hőmérséklet szabályozás

Elektromechanikus

Alsó fűtőelem teljesítmény 1200 W

Felső fűtőelem teljesítmény 1000 W

Grillező elem 1700 W

Nagy grill teljesítmény 2700 W

Körfűtőszál teljesítmény 2000 W

Grill típusa Elektromos

## Fő sütőtér jellemzői

Időzítő Igen

Sütés vége hangjelzés Igen

Minimális hőmérséklet 50 °C

Maximális hőmérséklet 260 °C

## Mellékelt tartozékok a fő sütőhöz és főzőlaphoz

Moka állvány 1

40 mm mély tepsi 1

Hátsó és oldalsó 1  
ütközővel ellátott rács

## Elektromos csatlakozás

Elektromos csatlakozás névleges értéke 3000 W  
Áramerősség 13 A  
Feszültség 220-240 V  
A telepített elektromos kábel típusa Igen, egyfázisú

Tápkábel hossza 115 cm  
Frekvencia 50/60 Hz  
Sorkapocs 3 poles  
Csatlakozódugó Nem

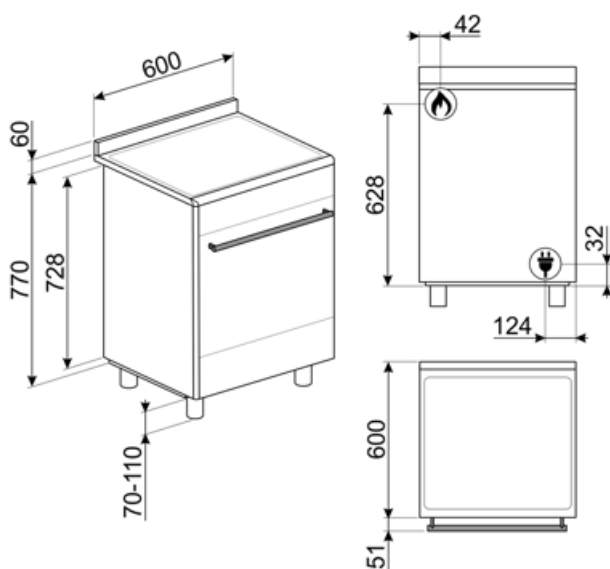

## Compatible Accessories

### AIRFRY

Forrólevegős sütő állvány AIRFRY . Ideális a hagyományos zsiradékban sütés reprodukálására, de kevesebb kalóriával és zsírral. Lehetővé teszi az olyan ételek gyors és egyszerű elkészítését, mint a sült krumpli, a sült zöldségek és a hal, tökéletes pirulást és ropogósra sütést biztosítva.



### AL60

Falvédő 60 cm-es Concert tűzhelyekhez gáz főzőlappal és MF sütővel



### BN620-1

Zománcozott tepsi 45 cm-es és 60 cm-es sütőkhöz. Mélység 20 mm. Tökéletes a sós és édes sütemények széles skálájához.



### BNP608T

8 mm mély teflonbevonatú tepsi, a rácsra kell helyezni



### GTT

Teljesen kihúzható teleszkópos sínek (1 szint), hagyományos sütőkhöz alkalmas. Rozsdamentes acél, garantálják a stabilitást és megkönnyítik a tálcák zökkenőmentes kihúzását.



### KITPAX

Magasságnövelő lábak, rozsdamentes acél, (950 mm) Master, Sinfonia és Portofino 90 cm-es tűzhelyekhez (914-968 mm); Magasságnövelő lábak (900 mm), rozsdamentes acél, 850 mm magas Concerto tűzhelyekhez (880-935 mm)



### AIRFRY2

Légsütő tálcá. Ideális a hagyományos zsiradékban sütés reprodukálására, de kevesebb kalóriával és zsírral. Lehetővé teszi az olyan ételek gyors és egyszerű elkészítését, mint a sült krumpli, a sült zöldségek és a hal, tökéletes pirulást és ropogósra sütést biztosítva.



### BBQ

Kétoldalas lemezes grillsütő. Alkalmas a szaftos és ropogós ételek sütőben történő elkészítéséhez a grillezés jellegzetes ízével. A bordázott oldal különösen alkalmas húshoz és sajtokhoz. A sima oldal halakhoz, tengeri ételekhez és zöldségekhez.



### BN640

Zománcozott tepsi 45 cm-es és 60 cm-es sütőkhöz. Mélység 540 mm. Tökéletes húshoz és halak mártásában történő sütéséhez és pirításához. Könnyű és ropogós köretekkel való kísérletezéshez is ideális

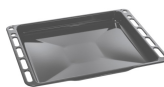

### GTP

Részben kihúzható teleszkópos vezetősínek(1 szint), hagyományos sütőkhöz alkalmas. Rozsdamentes acél, garantálják a stabilitást és megkönnyítik a tálcák zökkenőmentes kihúzását.



### KITP60X9

Rozsdamentes acél hátlap 60X60 cm-es, pirolitikus és MF sütővel ellátott Concerto tűzhelyekhez

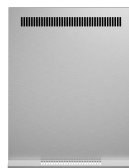

### KITPD

Magasságnövelő fekete lábak (950 mm), fekete, Master, Sinfonia és Portofino 90 cm-es (914-968 mm) tűzhelyekhez; Magasságnövelő fekete lábak (900 mm), fekete, 850 mm-es (880-935 mm) magasságú Concerto tűzhelyekhez



### PALPZ



Pizzalapát összehajtható fogantyúval. Méretek H31,5 x M32,5 cm. Könnyen és kényelmesen használható és tárolható. Tökéletes pizza, kenyér és sós péksütemények biztonságos és professzionális tálalásához.



### SFLK1

Gyerekzár

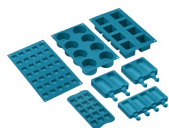

### SMOLD













7 db-os szilikonforma készlet fagylaltokhoz, jégnyalókákhoz, pralinékhoz, jégkockákhoz vagy ételadaghoz. -60 °C és +230 °C között használható













### STONE

Téglalap alakú tűzálló kő, Ideális pizzák sütéséhez, ugyanolyan eredményt ad, mintha fatüzelésű kemencében sült volna. Kenyér, focaccia és más pékáruk, például piték, lepények vagy kekszek sütéséhez is használható, Méretek (HxMxSz) 42 x 1,8 x 37,5 cm.

## Symbols glossary

-  Nagy teherbírású öntöttvas edénytartók: a maximális stabilitás és ellenállóképesség érdekében.
-  Oszlopba történő beépítés
-  Három rétegű üveg ajtók: üvegezett ajtók száma.
-  A: Energiahatékonysági osztály
-  Léghűtő rendszer: a készülék külső felületeinek biztonságos hőmérsékleten tartásáért felelős technológia.
-  Ever Clean zománc: Az Ever Clean zománc elektrosztatikus módszerrel viszik fel, saroktól sarokig és széltől szélig, hogy megelőzze a repedést vagy törést az idő múlásával. Ez egy különleges pirolitikus zománc, ellenálló a savakkal szemben, amely amellett, hogy kellemesen fényes, elősegíti a sütő falainak jobb tisztítását az alacsonyabb porozitásnak köszönhetően. 850°C feletti hőmérsékleten égetik ki, és tudományosan meghatározott ütemben, lassan polimerizálják, így biztosítják az egyenletes vastagságot és szilárdságot. Az Ever Clean zománc kifogástalan felületet biztosít mind a sütő belsejében, mind a tepsiken, így a sütő felületei hihetetlenül könnyen karbantarthatók az idő múlásával, mivel a zsír kevésbé tapad meg sütés közben.
-  Statikus: Hagyományos sütés, amely egyszerre egy étel elkészítésére alkalmas. A ventilátor nem aktív, és a hő egyszerre jön alulról és felülről. A statikus sütés lassabb és finomabb, ideális a még belül is jól elkészített és száraz ételek elkészítéséhez. Ideális bármilyen típusú sütéshez, zsíros húshoz, kenyérhez, töltött süteményekhez.
-  Alsó: a hő csak a sütőtér aljáról jön. A ventilátor nem aktív. Ideális édes és sós pitékhez, cobblerhez és pizzákhoz. A sütés befejezésére és az ételek ropogósabbá tételére tervezték. A gázsütőkben található szimbólum a gázégőt jelzi.
-  ECO: alacsony energiafogyasztású sütés: ez a funkció különösen alkalmas alacsony energiafogyasztás mellett egy szinten történő sütésre. Minden típusú ételhez ajánlott, kivéve azokat, amelyek sok nedvességet tudnak előállítani (például a zöldségek). A maximális energiamegtakarítás és az idő csökkentése érdekében ajánlatos az ételt a sütőtér előmelegítése nélkül a sütőbe tenni
-  Grill: Intenzív felső hőleadás a dupla fűtőszálnak köszönhetően, ventilátoros rásegítés nélkül. Ez a beállítás tökéletes ropogós textúrák kialakításához és aranybarna kérgesítéshez, mely egyenletes pirítást eredményez minden fogásnak.
-  Félgrill: Élelmiszerek gyors sütéséhez és barnításához. A legjobb eredmény akkor érhető el, ha a felső szinten a kisebb dolgok vannak, az alsó szinten pedig a nagyobbak, mint például a hússzeletek vagy kolbászok. A félgrill esetében a hő csak az elem közepén keletkezik, így ideális kisebb mennyiségek esetén.
-  Légkeveréses grill: nagyon intenzív hő jön csak felülről egy dupla fűtőelemből. A ventilátor aktív. Lehetővé teszi a legvastagabb húshoz optimális grillezését. Ideális nagy húsdarabokhoz.

- |  |  |   |   |
|--|--|---|---|
|  | Pizza funkció: Speciális funkció pizzák serpenyőben történő sütéséhez. Ez lehetővé teszi, hogy olyan pizzát kapjunk, amely belül puha, kívül ropogós, a feltét tökéletesen megsült, nem száraz és nem égett. |  | Turbó: a hő 3 irányból jön: felülről, alulról és hátulról a sütőben. A ventilátor aktív. Gyors sütést tesz lehetővé, még több szinten is, az aromák összekeverése nélkül. Ideális nagy mennyiségű ételekhez vagy intenzív sütést igénylő ételekhez. |
|  | Teljesen üveg belső ajtó: egyetlen sík felület, ami egyszerűen tisztán tartható.   |  | A belső ajtóüveg néhány gyors mozdulattal eltávolítható a tisztításhoz.   |
|  | Oldalsó lámpák: Két szemben lévő oldalsó lámpa növeli a láthatóságot a sütőben.  |  | A sütőtérnek 5 különböző sütési szintje van.  |
|  | Ultra gyors égők: Az erős ultragyors égők akár 5 kW teljesítményt is biztosítanak.   |  | Gőztisztítás: egyszerű tisztítási funkció gőzzel a sütőtérben lévő lerakódások fellazítására.   |
|  | A kapacitás a sütőtérben lévő hasznos tér méretét mutatja literben.  |  | Vezérlőgombok   |