

# CX91GM

**Размеры прибора**

90x60 cm

**Количество духовок с меткой энергоэффективности**

1

**Источник нагрева духовки**

Электрический

**Тип варочной панели**

Газ

**Тип основной духовки**

Термовентилируемый

**EAN-код**

8017709333294

**Класс энергоэффективности**

A



## Эстетика



**Эстетика**

Classica

**Серия**

Concerto

**Дизайн**

Стандартный

**Цвет**

Нержавеющая сталь

**Отделка**

Матовая

**Обработка панели управления**

Нержавеющая сталь

**Логотип**

Штампованный

**Расположение логотипа**

Полоса под духовым шкафом

**Крышка варочной панели**

Серое стекло с двумя профилями

**Цвет варочной панели**

Нержавеющая сталь

**Тип решеток**

Эмалированная черная матовая

**Тип управления**

Поворотные переключатели

**Поворотные переключатели**

Classica

**Цвет переключателей**

Нержавеющая сталь

**Количество переключателей**

8

**Цвет шелкографии**

Черный

**Дверца**

Полностью стеклянная

**Тип стекла**

Черный

**Ручка**

Classica

**Ручки**

Сатинированная нерж. сталь

**Ножки**

Черный

## Программы/ функции

**Количество функций приготовления**

6

**Традиционные функции приготовления**



Статический



Вентилируемый



Турбо



ECO



Гриль большой



Нижний нагрев + конвекция

## Другие функции

 Размораживание по времени

## Функции очистки

 Паровая очистка

## Технические характеристики варочной панели

UR

### Количество зон приготовления 5

Фронтальная левая - Газ - быстрая - 2.90 кВт  
 Задняя левая - Газ - полубыстрая - 1.80 кВт  
 Центральная - Газ - ультрабыстрая - 4.00 кВт  
 Задняя правая - Газ - полубыстрая - 1.80 кВт  
 Фронтальная правая - Газ - вспомогательная - 1.00 кВт

<b>Тип газовых горелок</b>	Стандартный	<b>Газ-контроль</b>	Да
<b>Автоматический электроподжиг</b>	Да	<b>Крышки горелок</b>	Эмал. матово-черные

## Технические характеристики - основная духовка



<b>Количество ламп подсветки</b>	1	<b>Внутренние стекла дверцы съемные</b>	Да
<b>Количество конвекторов</b>	1	<b>Количество стекол дверцы</b>	2
<b>Полезный объем</b>	115 л	<b>Количество теплоотражающих стекол дверцы</b>	1
<b>Полный объем, 1-я духовка</b>	129 л	<b>Термостат безопасности</b>	Да
<b>Материал внутренней камеры</b>	Эмаль Ever Clean	<b>Система охлаждения</b>	Тангенциальная
<b>Количество уровней приготовления</b>	5	<b>Размеры внутренней камеры (ВхШхГ)</b>	371x724x418 мм
<b>Тип направляющих</b>	Металлические направляющие	<b>Регулировка температуры</b>	Электромеханический
<b>Тип подсветки</b>	Галогенная	<b>Мощность нижнего нагревательного элемента</b>	1700 Вт
<b>Мощность ламп подсветки</b>	40 Вт	<b>Мощность верхнего нагревательного элемента</b>	1200 Вт
<b>Программатор длительности приготовления</b>	Таймер + окончание приготовления	<b>Мощность гриля</b>	1700 Вт
<b>Открывание дверцы</b>	Стандартное открывание	<b>Мощность большого гриля</b>	2900 Вт
<b>Съемная дверца</b>	Да	<b>Мощность кольцевого нагревательного элемента</b>	2000 Вт
<b>Внутреннее стекло дверцы сплошное</b>	Да	<b>Тип гриля</b>	Электрический

## Опции, основная духовка

Акустический сигнал окончания приготовления	Да	Максимальная температура	260 °C
Минимальная температура	50 °C		

## Аксессуары в комплекте, основная духовка

Подставка для посуды МОКА	1	Противень (20 мм)	1
Решетка с задним и боковым упором	1		

## Электрическое подключение

Номинальная мощность	3200 Вт	Длина электрического кабеля	120 см
Сила тока	14 А	Частота тока	50/60 Гц
Напряжение	220-240 В	Клеммная коробка	3 полюса
Тип электрического кабеля	Да, однофазное		

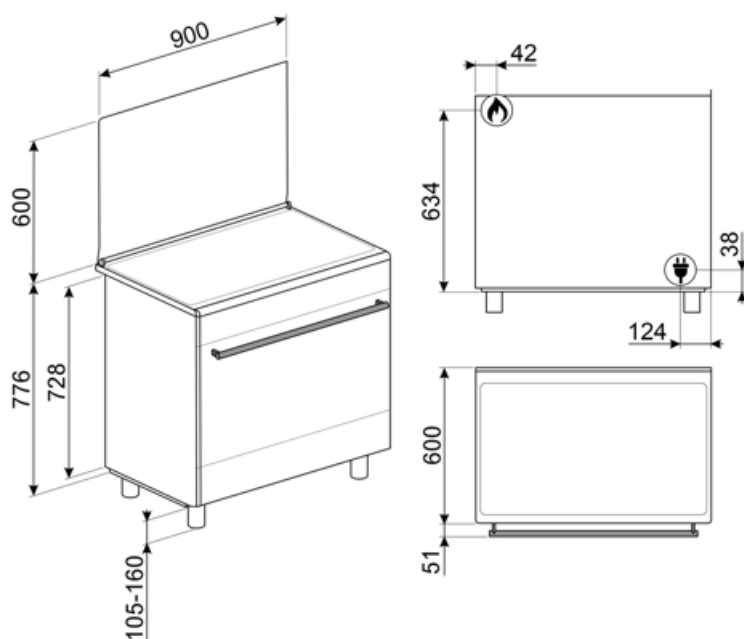

## Not included accessories

### AIRFRY9

Решетка для аэрофритюрницы AIRFRY. Идеально подходит для воссоздания традиционной жарки в духовке, но с меньшим количеством калорий и меньшим количеством жира. Он позволяет быстро и просто готовить такие блюда, как картофель фри, жареные овощи и рыба, обеспечивая идеальное подрумянивание и хрустящую корочку.



### SFLK1

Блокировка управления



### PRTX

Огнеупорный камень для пиццы с ручками. Диаметр 35 см. Не подходит для микроволновых печей.



### KIT600SNL-9

Накладка на тыльную сторону варочной панели, подходит для 90 см Concerto



### BG6090-1

Чугунный гриль, подходящий для варочных центров Concerto



### KITH95

Регулируемые по высоте ножки (950 мм), нержавеющая сталь



### KITPDQ

Регулируемые по высоте ножки (850 мм), нержавеющая сталь, для варочных центров



### AL90X9

Подходит для варочных центров 90 см Concert SX91



### GTP

Телескопические направляющие неполного выдвижения (1 уровень)  
Извлечение: 300 мм  
Материал: полированная нержавеющая сталь AISI430



### PPR9

Огнеупорный камень для пиццы без ручек. Камень прямоугольной формы: L64xH2,3xP37,5 см.



### BBQ9



### KIT90X9-1

Стеновая панель, 90x60 см, нержавеющая сталь, для плит Concerto



### PPX6090-1

Гриль из нержавеющей стали, подходит для плит Concerto



### PALPZ

Лопатка для пиццы с откидной ручкой  
Ширина: 315 мм  
Длина: 325 мм



### GTT





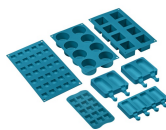









Полностью выдвижные телескопические направляющие (1 уровень) Выдвижение: 433 мм Материал: полированная нержавеющая сталь AISI 430













### SMOLD

Комплект из 7 силиконовых форм для мороженого, леденцов, пралине, кубиков льда или порционных продуктов. Используется при температуре от -60°C до +230°C

## Symbols glossary (ТТ)

 <p>A: энергоэффективность, измеренная от A+++ до D/G в зависимости от семейства продуктов</p>	 <p>Установка в колонну</p>
 <p>Поворотные переключатели</p>	 <p>Система воздушного охлаждения: для обеспечения безопасной температуры поверхности.</p>
 <p>Размораживание по времени: с помощью этой функции время размораживания продуктов определяется автоматически.</p>	 <p>Дверца с двойным остеклением</p>
 <p>Эмаль Ever Clean: эмаль Ever Clean наносится электростатически, чтобы предотвратить образование трещин или сколов с течением времени. Это особая эмаль, устойчивая к бытовым кислотам, которая, помимо приятного блеска, способствует более тщательной очистке стенок духовки благодаря своей меньшей пористости. После нанесения ее запекают при температуре выше 850°C и медленно полимеризуют с научно определенной скоростью, чтобы обеспечить однородную глубину и прочность. Эмаль Ever Clean создает безупречный вид как внутри духовки, так и на противнях, что делает поверхности духовки невероятно привлекательными и сохраняет их в течение долгого времени, так как снижает адгезию жира во время приготовления.</p>	 <p>В газовых духовках вентилятор быстро и равномерно распределяет тепло по всей полости духового шкафа, избегая передачи аромата при одновременном приготовлении нескольких разных блюд. В электрических духовках эта комбинация позволяет быстрее приготовить продукты, которые уже готовы сверху, но требуют большего количества готовки внутри, без дальнейшего подрумянивания.</p>
 <p>Верхний + нижний нагрев с конвекцией: нагревательные элементы, работающие одновременно с вентилятором, предназначены для обеспечения более равномерного нагрева, аналогично традиционному приготовлению, поэтому требуется предварительный нагрев. Наиболее подходит для блюд, требующих медленного приготовления.</p>	 <p>Верхний и нижний нагрев: традиционный метод приготовления, который лучше всего подходит для блюд, расположенных в центре духовки. Верхняя часть духовки всегда будет самой горячей. Идеально подходит для жаркого, фруктовых кексов, хлеба и т. д.</p>
 <p>ЭКО: приготовление с низким энергопотреблением: эта функция особенно подходит для приготовления на одном уровне с низким энергопотреблением. Рекомендуется для всех типов продуктов, кроме тех, которые могут выделять много влаги (например, овощи). Чтобы добиться максимальной экономии энергии и сократить время, рекомендуется помещать продукты в духовку без предварительного нагрева рабочей камеры.</p>	 <p>Использование гриля дает отличные результаты при приготовлении мяса средних и малых порций, особенно в сочетании с вертелом (где это возможно). Также идеально подходит для приготовления колбас и бекона.</p>

-  Кольцевой+ верхний + нижний нагревательные элементы: использование вентилятора с обоими элементами позволяет готовить пищу быстро и эффективно, что идеально подходит для больших объемов, требующих тщательного приготовления. Он предлагает такой же результат, как и гриль, перемещая тепло вокруг пищи вместо перемещения самой пищи, позволяя приготовить продукт любого размера или формы.
-  Полностью стеклянная внутренняя поверхность дверцы, единая плоская поверхность, которую легко поддерживать в чистоте.
-  Подсветка сбоку: две лампы на противоположных сторонах внутренней камеры улучшают обзор внутри духовки.
-  В камере духового шкафа предусмотрено 5 разных уровней приготовления.
-  Очистка паром: простая функция очистки с использованием пара для удаления отложений в камере духового шкафа.
-  Газовые духовки предлагают мгновенный контроль нагрева, сокращенное время приготовления и возможность выпекания при гораздо более низких температурах, чем электрические духовки.
-  Внутреннее стекло дверцы: снимается для очистки несколькими быстрыми движениями.
-  Автоматическое открывание: некоторые модели имеют автоматическое открывание дверцы по окончании цикла, что является идеальным решением для кухонных гарнитуров без ручек, поскольку ручка не требуется. По соображениям безопасности дверца автоматически блокируется, когда машина используется, чтобы избежать ее непреднамеренного открывания.
-  Ультрабыстрая горелка: мощные сверхбыстрые горелки обеспечивают мощность до 5 кВт.
-  Указан полезный объем внутренней камеры в литрах.

---

## Benefit (ТТ)

---

### **Правильная конвекция**

Лучшие результаты приготовления гарантированы кольцевым нагревом с конвекцией

Несколько конвекторов и нагревательных элементов гарантируют идеальный аэродинамический тепловой поток, гарантирующий равномерное и быстрое приготовление пищи.

### **Газовая варочная панель**

Обеспечивает более быстрое приготовление и максимально точный контроль температуры

Для большей безопасности устройство оснащено термопарой, которая отключает подачу газа при затухании пламени.

### **Эмаль легкой очистки**

Легкая чистка духовки благодаря специальной пиролитической эмали

### **Single turbine**

Духовка имеет конвектор, оснащенный круглым нагревательным элементом, позволяющий готовить с перемешиванием потоков теплого воздуха

### **Изотермическая внутренняя камера**

Лучшая производительность приготовления пищи при самой высокой энергоэффективности

### **Тангенциальное охлаждение**

Новая система охлаждения с тангенциальным вентилятором и потоком воздуха от дверцы к задней стенке

### **Разноуровневая галогенная подсветка**

Внутреннее галогенное освещение на разных уровнях гарантирует отличную видимость.

### **Регулировка высоты**

Верхняя часть плиты находится на одном уровне со столешницей благодаря регулируемым ножкам.

### **Съемные внутренние стекла**

Внутренние стекла дверцы легко снимаются для полной очистки.

### **многоуровневое приготовление**

Несколько уровней приготовления обеспечивают максимальную гибкость использования.

### **Холодная дверца**

Во время любой функции наружное стекло дверцы остается холодным, что позволяет избежать риска ожогов.

### **Air-Fry (дополнительный аксессуар AIRFRY)**

Более легкие и вкусные блюда благодаря AIRFRY (дополнительный аксессуар).



**BBQ (дополнительный аксессуар)**

Приготовление барбекю прямо в духовке с помощью двустороннего гриля (дополнительный аксессуар BBQ)

**STONE (дополнительный аксессуар)**

Выпечка на огнеупорном камне для мягкой и хрустящей пиццы и дрожжевых изделий (дополнительный аксессуар STONE)