

# CX91GMBL

Lieden koko	90x60 cm
Uunien lukumäärä	1
Uunin lämmönlähde	Sähköinen
Keittotason tyyppi	Kaasu
Pääuunin tyyppi	Kiertoilmauuni
Pääuunin puhdistusjärjestelmä	Höyrypuhdistus
EAN-koodi	8017709329501
Energialuokka	A



## Estetiikka



Estetiikka	Classic	Säätimien tyyppi	Säätimet
Sarja	Concerto	Säätimet	Smeg Classic
Design	Stantardi	Säätimien väri	Ruostumaton teräs
Väri	Musta	Säätimien lukumäärä	8
Pinnan viimeistely	Kiiltävä musta	Väripainatus	Musta
Ohjauspaneelin pintakäsittely	Metalliemalointi	Ovi	Kokolasi
Logo	Kohokuvioitu	Lasin tyyppi	Musta
Logon sijainti	Uunin alapuolinen paneeli	Kahva	Smeg Classic
Tason väri	Musta emali	Kahvan väri	Harjattua ruostumatonta terästä
Keittoastiatuen tyyppi	Mattamusta emalointi	Jalat	Musta

## Ohjelmat/toiminnot

Keitto-ohjelmien lukumäärä 6  
Perintieset paistotoiminnot

 Staattinen

 Puhallinvusteinen



Turbo ( pyöreä lämpöelementti + alalämpö + ylälämpö + puhallin)

 Eco

 Suuri grilli



Tuuletin

## Muut toiminnot

 Ajastettu sulatus

## Puhdistustoiminnot

 Vapor clean







## Keittotasovaihtoehdot

Minuuttiajastin 1

## Keittotason tekniset ominaisuudet

<b>UR</b>			
<b>Keittoalueita yhteensä</b>	5		
Edessä vasemmalla - Kaasu - RP	2.90 kW		
Takana vasemmalla - Kaasu - SRD	1.80 kW		
Keskellä - Kaasu - URP	4.00 kW		
Takana oikealla - Kaasu - SRD	1.80 kW		
Edessä oikealla - Kaasu - AUX	1.00 kW		
<b>Polttimet</b>	Tavallinen	<b>Kaasun turvasuuttimet</b>	Kyllä
<b>Automaattinen elektroninen sytytys</b>	Kyllä	<b>Polttimien suojukset</b>	Mattamusta emalointi

## Pääuunin tekniset ominaisuudet

										
<b>Valojen lukumäärä</b>	1	<b>Irrotettava sisäluukku</b>	Kyllä							
<b>Tuulettimen numero</b>	1	<b>Luukun lasien määrä</b>	2							
<b>Nettotilavuus, 1. uuni</b>	115 l	<b>Lämpöä heijastavien luukun lasien määrä</b>	1							
<b>Bruttotilavuus, ensimmäinen uuni</b>	129 l	<b>Turvatermostaatti</b>	Kyllä							
<b>Uunin sisämateriaali</b>	Ever Clean -emali	<b>Jäähdytysjärjestelmä</b>	Tangentiaalinen							
<b>Hyllyjen määrä</b>	5	<b>Uunin nettosisämitat (k x l x s)</b>	371x724x418 mm							
<b>Hyllyjen tyyppi</b>	Metalliliteet	<b>Lämpötilansäätö</b>	Sähkömekaaninen							
<b>Valojen tyyppi</b>	Halogeeni	<b>Alavastuksen teho</b>	1700 W							
<b>Valoteho</b>	40 W	<b>Ylävastuksen teho</b>	1200 W							
<b>Aika-asetus</b>	Minuuttilaskuri + kypsennyksen loppu	<b>Grillivastus</b>	1700 W							
<b>Oven avaaminen</b>	Luukku alhaalla	<b>Suuren grillin teho</b>	2900 W							
<b>Irrotettava luukku</b>	Kyllä	<b>Kiertoilmavastuksen teho</b>	2000 W							
<b>Sisäluukku kokolasia</b>	Kyllä	<b>Grillin tyyppi</b>	Sähkö							

## Vaihtoehdot, Uuni

Enimmäislämpötila 260 °C

Äänimerkki kypsennyksen päätyessä	Kyllä
Vähimmäislämpötila	50 °C

## Pääuunin varusteet

Ritilä, taka- ja sivupysäytys	1	20 mm syvä uunipelti	1
----------------------------------	---	----------------------	---

## Sähköliitântä

Sähköliitântä	3200 W	Sähköjohdon pituus (cm)	120 cm
Virta	14 A	Taajuus	50/60 Hz
Jännite	220-240 V	Pääte	3 napainen
Asennetun sähköjohdon tyyppi	Kyllä, yksivaihe		

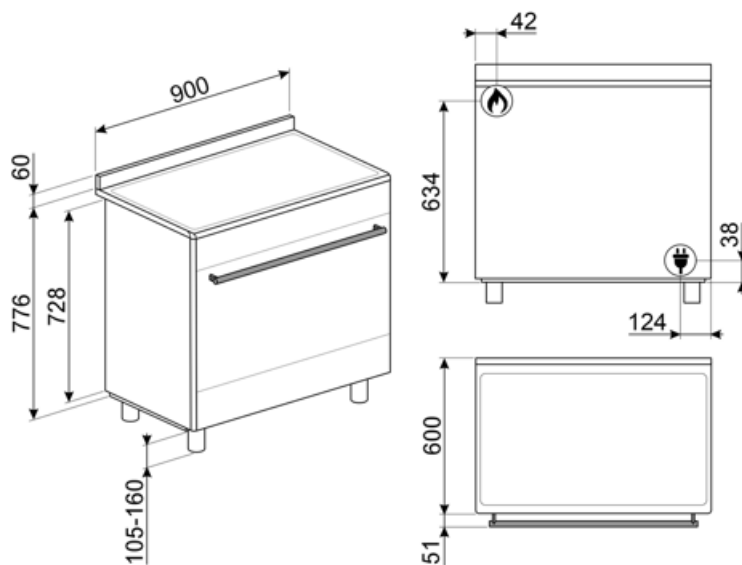

## Not included accessories

### AIRFRY9

Ilmafriteerausteline AIRFRY .  
Ihanteellinen perinteiseen uunissa  
friteeraukseen, mutta vähemmällä  
kalori- ja rasvamäärällä. Sen ansiosta  
voit paistaa nopeasti ja helposti  
esimerkiksi ranskalaisia perunoita,  
friteerattuja kasviksia ja kalaa, ja  
täydellinen ruskistus ja rapeus säilyvät.



### BG6090-1

Valurautainen grillialusta, soveltuu  
Concerto-liesille



### GTT

\*\*Kokonaan ulosvedettävät  
teleskooppikiskot (1 taso)\*\* Ulosveto:  
433 mm Materiaali: Kiillotettu  
ruostumaton teräs AISI 430



### KITPDQ

Korkeuden vähennyssarja (850 mm),  
ruostumatonta terästä, liesille



### PPR9

Pizzakivi ilman kahvoja Neliönmuotoinen  
kivi: P64xK2,3xS37,5 cm Soveltuu myös  
kaasu-uuneille, asetetaan ritilälle.



### SFLK1

Lapsilukko



### BBQ9



### GTP

\*\*Osittain ulosvedettävät  
teleskooppikiskot (1 taso)\*\* Ulosveto<:  
300 mm Materiaali: Kiillotettu  
ruostumaton teräs AISI 430



### KITH95

Korkeuden lisäyssarja (950 mm),  
ruostumatonta terästä



### PALPZ

Pizzalapio, jossa taitettava kahva  
leveys: 315 mm pituus: 325 mm



### PPX6090-1

Ruostumattomasta teräksestä  
valmistettu grillialusta, soveltuu 90  
cm:n Concerto-liesille







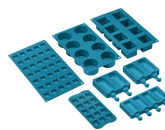









### SMOLD

7 silikonimuotin sarja: jäätelöille,  
mehupuikoille, konvehdeille,  
jääkuutioille tai ruoka-annoksille.  
Käytettävissä -60°C – +230°C



## Symbols glossary

-  A: Product drying performance, measured from A+++ to D / G depending on the product family
-  Ilmajäähdytysjärjestelmä: pinnan turvallisten lämpötilojen takaamiseksi.
-  Kaksinkertaiset lasiovet: Lasiovien lukumäärä.
-  Puhallinavusteinen alusta: puhaltimen ja alavastuksen yhdistelmä yksinään mahdollistaa pinnalta paistuneiden mutta sisältä raakojen ruokien kypsytämisen nopeammin. Tätä järjestelmää suositellaan sellaisten ruokien kypsennyksen viimeistelyyn, jotka ovat valmiiksi kypsiä pinnalta, mutta eivät kuitenkaan sisältä, jolloin ne edellyttävät hieman korkeampaa lämpöä. Ihanteellinen kaikentyypisille ruoille.
-  Staattinen: Perinteinen kypsennys, joka soveltuu yhden ruokalajin valmistukseen kerrallaan. Puhallin ei ole päällä, ja lämpö tulee samanaikaisesti alhaalta ja ylhäältä. Staattinen kypsennys on hitaampaa ja herkempää, ja se soveltuu ihantellisesti, kun ruoan halutaan olevan kypsää ja kuivaa myös sisäpuolelta. Ihanteellinen kaiken tyyppisten paistien, rasvaisten lihojen, leivän ja täytettyjen kakkujen valmistukseen.
-  Grilli: Erittäin voimakas lämpö, joka tulee ainoastaan ylhäältä kaksoislämmitysvastuksesta. Puhallin ei ole päällä. Tarjoaa erinomaiset grillaus- ja gratinointitulokset. Kypsennyksen lopussa käytettynä tarjoaa yhtenäisen ruskistuksen ruoille.
-  Asennus torniin: Asennus torniin
-  Aikaperusteinen sulatus: Manuaalinen sulatustoiminto. Toiminto lakkaa asetetun keston päätyttyä.
-  Ever Clean -emali: Ever Clean -emali laitetaan sähköstaattisesti kulmasta kulmaan ja reunasta reunaan, ja sillä estetään halkeamat tai säröt ajan kuluessa. Se on erityinen pyrolyyttimen emali, joka kestää happoja. Lisäksi se on miellyttävän kirkas ja edesauttaa uunin seinämien puhtautta vähäisen huokoisuutensa ansiosta. Se paistetaan yli 850 °C:ssa ja polymerisoidaan hitaasti tieteellisesti määritetyllä nopeudella tasaisen syvyyden ja lujuuden takaamiseksi. Ever Clean -emali luo virheettömän pinnoitteen sekä uunin sisäpuolelle että pelteihin ja tekee uunin pintojen kunnossapidosta erittäin helppoa ajan kuluessa, sillä se vähentää kypsennyksen aikana syntyvän rasvan tarttumista
-  Puhallinavusteinen: Voimakas ja tasainen perinteinen kypsennys, soveltuu monimutkaisillekin resepteille. Puhallin on aktiivinen, ja lämpö tulee samanaikaisesti alhaalta ja ylhäältä. Tuuletettu kypsennys takaa nopeamman ja tasaisemman tuloksen, jolloin ruoan tuoksut tulevat ulos ja kosteus jää sisälle. Ihanteellinen uunipastan, keksien, paistien ja hedelmätorttujen paistoon.
-  ECO: alhaisen energiankulutuksen ruoanlaittotoiminto, joka soveltuu erityisesti kypsennykseen yksittäisellä tasolla ja alhaisella energiankulutuksella. Suositellaan kaikentyypiselle ruoalle, poikkeuksena ruoat, jotka voivat saada aikaan paljon kosteutta (esimerkiksi kasvikset). Maksimaalisen energiansäästön ja ajan vähentämisen aikaansaamiseksi suosituksena on laittaa ruoka uuniin ilman, että kypsennystilaa esilämmitettäisiin
-  Turbo: lämpö tulee 3 suunnasta: uunin ylä- ja alapuolelta ja takaa. Puhallin on päällä. Se mahdollistaa nopean kypsennyksen jopa eri tasoilla ilman, että aromit sekoittuvat. Ihanteellinen suurille ruokamäärille, jotka edellyttävät voimakasta kypsennystä.

- 
- |                                                                                                                                                                                                                                                                                                                                                                                                          |                                                                                                                                                                                                  |
|----------------------------------------------------------------------------------------------------------------------------------------------------------------------------------------------------------------------------------------------------------------------------------------------------------------------------------------------------------------------------------------------------------|--------------------------------------------------------------------------------------------------------------------------------------------------------------------------------------------------|
|  <p>Kaasu-uunit tarjoavat välitöntä lämmön säätelyä, lyhyempiä kypsennysaikoja ja tilaisuuden paistaa paljon alhaisimmissa lämpötiloissa sähköuuneihin verrattuna.</p>                                                                                                                                                   |  <p>Täyslasinen sisäluukku: Täyslasinen sisäluukku, yksittäinen sileä pinta, joka on helppo pitää puhtaana.</p> |
|  <p>Sisäluukun lasi: voidaan poistaa muutamalla helpolla liikkeellä puhdistusta varten.</p>                                                                                                                                                                                                                              |  <p>Sivuvalot: Kaksi vastakkaista sivuvaloa lisäävät näkyvyyttä uunin sisällä.</p>                              |
|  <p>Automaattinen avaus: joissakin malleissa on ovi, joka avautuu automaattisesti jakson päätyttyä, mikä on täydellinen ratkaisu kahvattomissa keittiöyksiköissä, sillä kahvaa ei tarvita. Turvallisuussyistä ovi lukittuu automaattisesti, kun konetta ei käytetä. Näin sen vahingossa avautuminen voidaan välttää.</p> |  <p>Uunissa on 5 eri kypsennystasoa.</p>                                                                        |
|  <p>Huippunopeat polttimet: Tehokkaat huippunopeat polttimet tarjoavat jopa 5 kw tehoa.</p>                                                                                                                                                                                                                              |  <p>Höyrypuhdistus: yksinkertainen puhdistustoiminto, jossa uunin kerrostumat poistetaan höyryllä.</p>          |
|  <p>Tilavuus kertoo, minkä verran uunissa on käytettävänä tilaa litroissa.</p>                                                                                                                                                                                                                                           |  <p>Nappien ohjaus</p>                                                                                          |

---

## Benefit (TT)

---

### **Kaasukeittotaso**

Kaasu mahdollistaa lämmönlähteen jatkuvan hallinnan, ja lämpötilan muutos tapahtuu välittömästi  
Lämpöparilla varustettu kaasunsyöttö katkaistaan liekin sammuttua lisäturvallisuutta varten.

### **Vapor Clean**

Kun lisäät vettä uunitilan pohjan syvänteeseen, syntyy höyryä, joka pehmentää jäämiä ja helpottaa niiden poistoa  
Kun lisäät vettä uunitilan pohjan syvänteeseen, syntyy höyryä, joka pehmentää jäämiä ja helpottaa niiden poistoa.

### **Nappien ohjaus**

Helppo ja intuitiivinen ajastimen asetus eleganteilla nupeilla

### **True-konvektio**

Paras kypsennystulos tuuletetulla pyöreällä virtauksella

Monet tuulettimet ja lämmityselementit takaavat täydellisen aerodynaamisen lämmönvirtauksen mahdollistaen tasaisen ja nopeamman kypsennyksen uunitilassa.

### **Monitasokypsennys**

Lukuisia kypsennystasoja maksimaalisen käytön joustavuuden takaamiseksi

### **Monitasoinen halogeenivalo**

Sisäinen halogeenivalaistus eri tasoilla tarjoaa erinomaista näkyvyyttä

### **Irrotettava sisälasi**

Sisäiset luukun lasit on helppo irrottaa kattavaa puhdistusta varten

### **Tangentiaalinen jäähdytys**

Uusi jäähdytysjärjestelmä, jossa on tangentiaalinen tuuletin ja ilmavirtaus luukulta välitilaan

### **Isoterminen uunitila**

Paras kypsennystulos korkeimmalla energiatehokkuudella

### **Kylmä luukku**

Ulkoisen luukun lasi on kylmä kaikkien toimintojen aikana, mikä estää palovammat

### **AirFry (AIRFRY valinnainen lisävaruste)**

Kevyempi ja maistuvampi ruoka ilmafriteerauskorin ansiosta (valinnainen lisävaruste)

### **BBQ (valinnainen lisävaruste)**

Barbeque-paisto suoraan uunissa kaksipuolisella grillillä (BBQ valinnainen lisävaruste)

**Pizzakivi (valinnainen lisävaruste)**

Leipominen paistokiven kanssa pehmeää ja rapeaa pizza- ja hiivatuotteita varten (KIVI valinnainen lisävaruste)

**Säädettävä korkeus**

Liesi on asetettu työtasoon työalueelle säädettävien jalkojen ansiosta

**Yksi turbiini**

Uunissa on tuuletin, jossa on kiertolämmityselementti, joka mahdollistaa kypsennyksen kiertolämmöllä