

CX91GMBL

Tűzhely mérete	90x60 cm
Rekeszek száma energiafogyasztási címkével	1
Sütőtér hőforrás	ELEKTROMOSSÁG
Főzőlap típusa	gáz
Fő sütőtér típusa	Hőlégkeveréses
Tisztító rendszer fő sütő	Gőztisztítás
EAN kód	8017709329501
Energiahatékonysági osztály	A



Design



Design	Szabvány	Vezérlési beállítás típusa	Vezérlőgombok
Vezérlőpanel színe	Zománcozott fém	Vezérlőgombok	Smeg Classic
Design család	Classica	Vezérlőelemek színe	Rozsdamentes acél
Logó	Embossed	Vezérlők száma	8
Szín	Fekete	Serigraphy colour	Fekete
Logo position	Facia below the oven	Ajtó	Teljes üveg
Felületkezelés	Fényes fekete	Pohártípus	Fekete
Serie	Concerto	Fogantyú	Smeg Classic
Főzőlap színe	Fekete zománc	Fogantyú színe	Szálcsiszolt rozsdamentes acél
Edénytartó állványok típusa	Matt fekete zománcozott lapos	Láb	Fekete

Programok / Funkciók

Sütési funkciók száma 6
Hagyományos sütési funkciók

 Légkeverés nélkül

 Légkeveréses

 Turbó

 Eco

 Nagy grill

 Légkeveréses alsó

Egyéb funkciók

 Kiolvasztás idő szerint

Tisztítási funkciók

 Gőztisztítás

Főzőlap opciók

Időzítő 1

Főzőlap műszaki jellemzői

UR

Főzőzónák száma összesen 5

Bal első - Gáz - Gyors - 2.90 kW

Bal hátsó - Gáz - Félgyors - 1.80 kW

Központi - Gáz - UR - 4.00 kW

Jobb hátsó - Gáz - Félgyors - 1.80 kW

Jobb első - Gáz - AUX - 1.00 kW

Gázégők típusa Szabvány
Automatikus Igen
elektronikus gyújtás

Gázbiztonsági szelepek Igen
Égőfejek Matt fekete zománcozott

Fő sütő műszaki jellemzők



Lámpák száma 1
Ventilátor száma 1
A sütőtér nettó térfogata 115 l
Bruttó térfogat, 1. sütőtér 129 l
Sütőtér anyaga Ever Clean zománc
Polcok száma 5
Polcok típusa Fémállványok
Világítás típusa Halogén
Fényerősség 40 W
Sütési idő beállítása Időzítés és főzés vége
Ajtónyílás Lehajtható lap
Kivehető ajtó Igen
Teljes üveg belső ajtó Igen

Levehető belső ajtó Igen
Ajtóüvegek száma összesen 2
Hővisszaverő ajtóüvegek száma 1
Biztonsági termosztát Igen
Hűtőrendszer Érintő
Használható sütőtér méretei (ma. x ma. x mé.) 371x724x418 mm
Hőmérséklet szabályozás Elektromechanikus
Alsó fűtőelem teljesítmény 1700 W
Felső fűtőelem – Teljesítmény 1200 W
Grillező elem 1700 W
Nagy grill – Teljesítmény 2900 W
Kör alakú fűtőelem – Teljesítmény 2000 W
Grill típusa Elektromos

Fő sütőtér jellemzői

Sütés vége hangjelzés Igen
Minimális hőmérséklet 50 °C

Maximális hőmérséklet 260 °C

Mellékelt tartozékok a fő sütőhöz és főzőlaphoz

Hátsó és oldalsó
ütközővel ellátott
állvány 1 20 mm mély tepsi 1

Elektromos csatlakozás

Elektromos csatlakozás
névleges értéke 3200 W
Jelenlegi 14 A
Feszültség 220-240 V
A telepített elektromos
kábel típusa Igen, egyfázisú

Tápkábel hossza 120 cm
Frekvencia 50/60 Hz
Sorkapocs 3 pólus

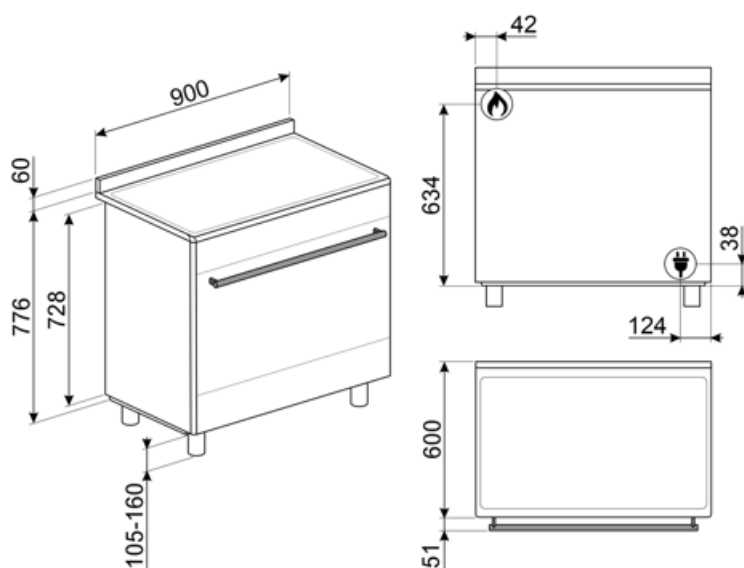

Compatible Accessories

AIRFRY9

Forrólevegős sütő állvány AIRFRY . Ideális a hagyományos zsiradékban sütés reprodukálására, de kevesebb kalóriával és zsírral. Lehetővé teszi az olyan ételek gyors és egyszerű elkészítését, mint a sült krumpli, a sült zöldségek és a hal, tökéletes pirulást és ropogósra sütést biztosítva.



BG6090-1

Öntöttvas grillező lap Concerto és BM93-BU93 tűzhelyekhez



BN940

Enamelled tray 90 cm, 40 mm deep



GTT

Teljesen kihúzható teleszkópos sínek (1 szint), hagyományos sütőkhöz alkalmas. Rozsdamentes acél, garantálják a stabilitást és megkönnyítik a tálcák zökkenőmentes kihúzását.



KITPDQ

Magasságcsökkentő lábak (850 mm), rozsdamentes acél, Concerto tűzhelyekhez (850-881 mm)



SFLK1

Gyerekszár



BBQ9

teflon-coated aluminum grid for 90 cm cavity



BN920

Enamelled tray 90cm cavity, 20mm deep



GTP

Részben kihúzható teleszkópos vezetősínek(1 szint), hagyományos sütőkhöz alkalmas. Rozsdamentes acél, garantálják a stabilitást és megkönnyítik a tálcák zökkenőmentes kihúzását.



KITH95

Magasságnövelő lábak (950 mm), rozsdamentes acél, Concerto tűzhelyekhez (911-966 mm)



PALPZ

Pizzalapát összehajtható fogantyúval. Méretek H31,5 x M32,5 cm. Könnyen és kényelmesen használható és tárolható. Tökéletes pizza, kenyér és sós péksütemények biztonságos és professzionális tálalásához.







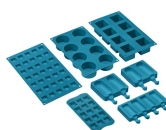















SMOLD

7 db-os szilikonforma készlet fagyaltokhoz, jégnyalókákhoz, pralinékhoz, jégkockákhoz vagy ételadaghoz. -60 °C és +230 °C között használható



Symbols glossary

-  A: Termék szárítási teljesítménye, A+++ és D / G között a termékcsaládtól függően
-  Léghűtő rendszer: a biztonságos felületi hőmérséklet biztosítása érdekében.
-  Kettős üvegezésű ajtók: Üvegezett ajtók száma.
-  Beépítés oszlopban: Beépítés oszlopban
-  Kiolvasztás idő szerint: Kézi leolvasztás funkció. A beállított időtartam végén a funkció leáll.
-  Ever Clean zománc: Az Ever Clean zománc elektrosztatikus módszerrel viszik fel, saroktól sarokig és széltől szélig, hogy megelőzze a repedést vagy törést az idő múlásával. Ez egy különleges pirolitikus zománc, ellenálló a savakkal szemben, amely amellet, hogy kellemesen fényes, elősegíti a sütő falainak jobb tisztítását az alacsonyabb porozitásnak köszönhetően. 850°C feletti hőmérsékleten égetik ki, és tudományosan meghatározott ütemben, lassan polimerizálják, így biztosítják az egyenletes vastagságot és szilárdságot. Az Ever Clean zománc kifogástalan felületet biztosít mind a sütő belsejében, mind a tepsiken, így a sütő felületei hihetetlenül könnyen karbantarthatók az idő múlásával, mivel a zsír kevésbé tapad meg sütés közben.
-  Légkeverés alsó sütéssel: a ventilátor és az alsó fűtőelem kombinációja önmagában lehetővé teszi, hogy a felületen már megsült, de belül át nem sült ételek gyorsabban elkészüljenek. Ez a rendszer olyan ételek sütéséhez ajánlott, amelyek a felszínen már jól átsültek, de belül még nem, ezért kissé magasabb hőfokot igényelnek. Ideális bármilyen típusú ételhez.
-  Légkeveréses: Intenzív és homogén hagyományos sütés, komplex receptekhez is alkalmas. A ventilátor aktív, és a hő egyidejűleg alulról és felülről érkezik. A légkeveréses sütés gyorsabb és homogénebb eredményt biztosít, az ételek kívül illatosak, belül pedig nedvesebbek maradnak. Ideális tészták, kekszek, sülték és sütemények készítéséhez.
-  Statikus: Hagyományos sütés, amely egyszerre egy étel elkészítésére alkalmas. A ventilátor nem aktív, és a hő egyszerre jön alulról és felülről. A statikus sütés lassabb és finomabb, ideális a még belül is jól elkészített és száraz ételek elkészítéséhez. Ideális bármilyen típusú sütéshez, zsíros húshoz, kenyérhez, töltött süteményekhez.
-  ECO: alacsony energiafogyasztású sütés: ez a funkció különösen alkalmas alacsony energiafogyasztás mellett egy szinten történő sütésre. Minden típusú ételhez ajánlott, kivéve azokat, amelyek sok nedvességet tudnak előállítani (például a zöldségek). A maximális energiamegtakarítás és az idő csökkentése érdekében ajánlatos az ételt a sütőtér előmelegítése nélkül a sütőbe tenni
-  Grill: Nagyon erős hő, amely csak felülről, egy dupla fűtőelemből érkezik. A ventilátor nem aktív. Kiváló grillezési eredményt biztosít. A sütés végén használva egyenletes barnítást biztosít az ételeknek.
-  Turbó: a hő 3 irányból jön: felülről, alulról és hátulról a sütőben. A ventilátor aktív. Gyors sütést tesz lehetővé, még több szinten is, az aromák összekeverése nélkül. Ideális nagy mennyiségű ételekhez vagy intenzív sütést igénylő ételekhez.
-  Teljesen üveg belső ajtó: Teljesen üveg belső ajtó, egyetlen sík felület, amely könnyen tisztán tartható.
-  A belső ajtóüveg néhány gyors mozdulattal eltávolítható a tisztításhoz.

-
- | | |
|---|---|
|  <p>Oldalsó lámpák: Két szemben lévő oldalsó lámpa növeli a láthatóságot a sütőben.</p> |  <p>Automatikus nyitás: egyes modellek automatikusan nyitják az ajtót, amikor a ciklus véget ér, ami tökéletes megoldás a fogantyú nélküli konyhai gépekhez, mivel nincs szükség fogantyúra. Biztonsági okokból a gép használatakor az ajtó automatikusan reteszelődik, hogy elkerülje a véletlen kinyitást.</p> |
|  <p>A sütőtérnek 5 különböző sütési szintje van.</p> |  <p>Ultra gyors égők: Az erős ultragyors égők akár 5 kW teljesítményt is biztosítanak.</p> |
|  <p>Gőztisztítás: egyszerű tisztítási funkció gőzzel a sütőtérben lévő lerakódások fellazítására.</p> |  <p>A kapacitás a sütőtérben lévő hasznos tér méretét mutatja literben.</p> |
|  <p>Vezérlőgombok</p> | |