

# CX91GMBL

<b>Размеры прибора</b>	90x60 cm
<b>Количество духовок с меткой энергоэффективности</b>	1
<b>Источник нагрева духовки</b>	Электрический
<b>Тип варочной панели</b>	Газ
<b>Тип основной духовки</b>	Нагрев сзади с конвекцией
<b>Система очистки, основная духовка</b>	Паровая очистка
<b>Международный артикул (EAN-код)</b>	8017709329501
<b>Класс энергоэффективности</b>	A



## Эстетика



<b>Дизайн</b>	Стандартный	<b>Тип управления</b>	Поворотные переключатели
<b>Обработка панели управления</b>	Эмалированный металл	<b>Поворотные переключатели</b>	Классика (Classica)
<b>Эстетика</b>	Классика (Classica)	<b>Цвет переключателей</b>	Нержавеющая сталь
<b>Логотип</b>	Штампованный	<b>Количество переключателей</b>	8
<b>Цвет</b>	Черный	<b>Цвет шелкографии</b>	Черный
<b>Расположение логотипа</b>	Полоса под духовым шкафом	<b>Дверца</b>	Полностью стеклянная
<b>Отделка</b>	Черный глянцевый	<b>Тип стекла</b>	Черный
<b>Серия</b>	Созвучие (Concerto)	<b>Ручка</b>	Классика (Classica)
<b>Цвет варочной панели</b>	Черная эмаль	<b>Ручки</b>	Сатиновая нержавеющая сталь
<b>Тип решеток</b>	Эмалированная черная матовая	<b>Ножки</b>	Черный

## Программы/ функции

<b>Количество функций приготовления</b>	6
<b>Традиционные функции приготовления</b>	



Статический



Вентилируемый



Турбо



Экономичный



Гриль большой



Нижний нагрев + конвекция

## Другие функции

 Размораживание по времени

## Функции очистки

 Паровая очистка

## Опции варочной панели

Таймер поминутный 1

## Технические характеристики варочной панели

UR

### Количество зон приготовления 5

Фронтальная левая - Газ - быстрая - 2.90 кВт  
 Задняя левая - Газ - полубыстрая - 1.80 кВт  
 Центральная - Газ - ультрабыстрая - 4.00 кВт  
 Задняя правая - Газ - полубыстрая - 1.80 кВт  
 Фронтальная правая - Газ - вспомогательная - 1.00 кВт

<b>Тип газовых горелок</b>	Стандартный	<b>Газ-контроль</b>	Да
<b>Автоматический электроподжиг</b>	Да	<b>Крышки горелок</b>	Эмал. матово-черные

## Технические характеристики - основная духовка



<b>Количество ламп подсветки</b>	1	<b>Внутренние стекла дверцы съемные</b>	Да
<b>Количество конвекторов</b>	1	<b>Количество стекол дверцы</b>	2
<b>Полезный объем</b>	115 л	<b>Количество теплоотражающих стекол дверцы</b>	1
<b>Полный объем, 1-я духовка</b>	129 л	<b>Термостат безопасности</b>	Да
<b>Материал внутренней камеры</b>	Эмаль лёгкой очистки	<b>Система охлаждения</b>	Тангенциальная
<b>Количество уровней приготовления</b>	5	<b>Размеры внутренней камеры (ВхШхГ)</b>	371x724x418 мм
<b>Тип направляющих</b>	Металлические направляющие	<b>Регулировка температуры</b>	Электромеханический
<b>Тип подсветки</b>	Галогенная	<b>Мощность нижнего нагревательного элемента</b>	1700 Вт
<b>Мощность ламп подсветки</b>	40 Вт	<b>Мощность верхнего нагревательного элемента</b>	1200 Вт
<b>Программатор длительности приготовления</b>	Таймер + окончание приготовления	<b>Мощность гриля</b>	1700 Вт
<b>Открывание дверцы</b>	Стандартное открывание	<b>Мощность большого гриля</b>	2900 Вт
<b>Съемная дверца</b>	Да		

<b>Внутреннее стекло дверцы сплошное</b>	Да	<b>Мощность кольцевого нагревательного элемента</b>	2000 Вт
		<b>Тип гриля</b>	Электрический

## Опции, основная духовка

<b>Акустический сигнал окончания приготовления</b>	Да	<b>Максимальная температура</b>	260 °C
<b>Минимальная температура</b>	50 °C		

## Аксессуары в комплекте, основная духовка

<b>Решетка с задним и боковым упором</b>	1	<b>Противень (20 мм)</b>	1
--	---	--------------------------	---

## Электрическое подключение

<b>Номинальная мощность</b>	3200 Вт	<b>Длина электрического кабеля</b>	120 см
<b>Сила тока</b>	14 А	<b>Частота тока</b>	50/60 Гц
<b>Напряжение</b>	220-240 В	<b>Клеммная коробка</b>	3 полюса
<b>Тип электрического кабеля</b>	Да, однофазное	<b>Тип электрической вилки</b>	Нет

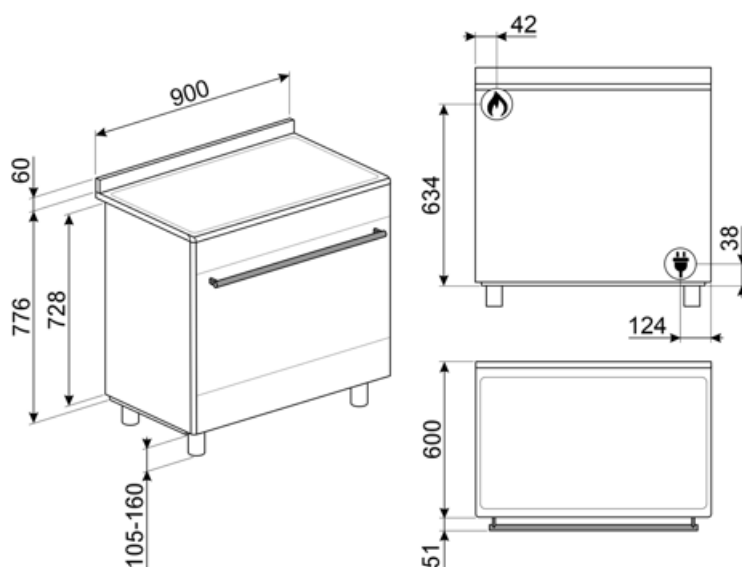

## Совместимые Аксессуары

### AIRFRY9

Решетка для аэрофритюрницы AIRFRY. Идеально подходит для воссоздания традиционной жарки в духовке, но с меньшим количеством калорий и меньшим количеством жира. Он позволяет быстро и просто готовить такие блюда, как картофель фри, жареные овощи и рыба, обеспечивая идеальное подрумянивание и хрустящую корочку.



### BBQ9



### BN920



### BN940



### GTP

Телескопические направляющие неполного выдвижения (1 уровень)  
Извлечение: 300 мм  
Материал: полированная нержавеющая сталь AISI430



### GTT

Полностью выдвижные телескопические направляющие (1 уровень)  
Выдвижение: 433 мм  
Материал: полированная нержавеющая сталь AISI 430



### KITH95

Регулируемые по высоте ножки (950 мм), нержавеющая сталь



### KITPDQ

Регулируемые по высоте ножки (850 мм), нержавеющая сталь, для варочных центров



### PALPZ

Лопатка для пиццы с откидной ручкой  
Ширина: 315 мм  
Длина: 325 мм



### SFLK1

Блокировка управления







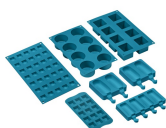



### SMOLD

Комплект из 7 силиконовых форм для мороженого, леденцов, пралине, кубиков льда или порционных продуктов. Используется при температуре от -60°C до +230°C



## Symbols glossary

-  Energy efficiency class A
-  Система воздушного охлаждения: для обеспечения безопасной температуры поверхности.
-  Дверца с двойным остеклением
-  Установка в колонну
-  Размораживание по времени: с помощью этой функции время размораживания продуктов определяется автоматически.
-  Эмаль лёгкой очистки: наносится электростатически, чтобы предотвратить образование трещин или сколов с течением времени. Это особая эмаль, устойчивая к бытовым кислотам, которая, помимо приятного блеска, способствует более тщательной очистке стенок духовки благодаря своей меньшей пористости. После нанесения ее запекают при температуре выше 850°C и медленно полимеризуют с научно определенной скоростью, чтобы обеспечить однородную глубину и прочность. Эмаль лёгкой очистки создает безупречный вид как внутри духовки, так и на противнях, что делает поверхности духовки невероятно привлекательными и сохраняет их в течение долгого времени, так как снижает адгезию жира во время приготовления.
-  В газовых духовках вентилятор быстро и равномерно распределяет тепло по всей полости духового шкафа, избегая передачи аромата при одновременном приготовлении нескольких разных блюд. В электрических духовках эта комбинация позволяет быстрее приготовить продукты, которые уже готовы сверху, но требуют большего количества готовки внутри, без дальнейшего подрумянивания.
-  Верхний + нижний нагрев с конвекцией: нагревательные элементы, работающие одновременно с вентилятором, предназначены для обеспечения более равномерного нагрева, аналогично традиционному приготовлению, поэтому требуется предварительный нагрев. Наиболее подходит для блюд, требующих медленного приготовления.
-  Верхний и нижний нагрев: традиционный метод приготовления, который лучше всего подходит для блюд, расположенных в центре духовки. верхняя часть духовки всегда будет самой горячей. Идеально подходит для жаркого, фруктовых кексов, хлеба и т. д.
-  Экономичный: приготовление с низким энергопотреблением: эта функция особенно подходит для приготовления на одном уровне с низким энергопотреблением. Рекомендуется для всех типов продуктов, кроме тех, которые могут выделять много влаги (например, овощи). Чтобы добиться максимальной экономии энергии и сократить время, рекомендуется помещать продукты в духовку без предварительного нагрева рабочей камеры.
-  Использование гриля дает отличные результаты при приготовлении мяса средних и малых порций, особенно в сочетании с вертелом (где это возможно). Также идеально подходит для приготовления колбас и бекона.
-  Кольцевой+ верхний + нижний нагревательные элементы: использование вентилятора с обоими элементами позволяет готовить пищу быстро и эффективно, что идеально подходит для больших объемов, требующих тщательного приготовления. Он предлагает такой же результат, как и гриль, перемещая тепло вокруг пищи вместо перемещения самой пищи, позволяя приготовить продукт любого размера или формы.

- 
-  Полностью стеклянная внутренняя поверхность дверцы, единая плоская поверхность, которую легко поддерживать в чистоте.
-  Подсветка сбоку: две лампы на противоположных сторонах внутренней камеры улучшают обзор внутри духовки.
-  В камере духового шкафа предусмотрено 5 разных уровней приготовления.
-  Очистка паром: простая функция очистки с использованием пара для удаления отложений в камере духового шкафа.
-  Поворотные переключатели
-  Внутреннее стекло дверцы: снимается для очистки несколькими быстрыми движениями.
-  Автоматическое открывание: некоторые модели имеют автоматическое открывание дверцы по окончании цикла, что является идеальным решением для кухонных гарнитуров без ручек, поскольку ручка не требуется. По соображениям безопасности дверца автоматически блокируется, когда машина используется, чтобы избежать ее непреднамеренного открывания.
-  Ультрабыстрая горелка: мощные сверхбыстрые горелки обеспечивают мощность до 5 кВт.
-  Указан полезный объем внутренней камеры в литрах.