

CX91GMBL

Bredd	90x60 cm
Antal ugnar med energideklaration	1
Kavitets värmekälla	Elektrisk
Typ av häll	Gashäll
Huvudugn, typ	Termoventilerad ugn
Rengöringssystem huvudugn	Vapor Clean
EAN-kod	8017709329501
Energiklass	A









Estetisk linje

			
Design	Standard	Typ av kontroller	Vred
Ytbehandling kontrollpanel	Rostfritt stål	Kontrollvred	Smeg Classic
Estetik	Classic	Färg på vred	Rostfritt stål
Logotyp	Stansad	Antal vred	8
Färg	Svart	Färg screentryck	Svart
Position logga	Panel under ugnen	Lucka	Helglas
Finish	Svart blank	Typ av ugnsglas	Svart
Serie	Concerto	Ugnshandtag	Smeg Classic
Färg på ram runt häll	Svart emalj	Färg på handtag	Borstat rostfritt stål
Typ av pannställ	Svart matt emalj	Stödfötter	Svart

Program/funktioner

Antal tillagningsfunktioner 6
Traditionella tillagningsfunktioner

 Statisk	 Fläktassisterad	 Snabb
 Eco	 Stor grill	 Fläktassisterad undervärme

Övriga funktioner

 Tidsstyrd upptining

Rengöringsfunktioner



Alternativ för häll

Timer 1

Tekniska egenskaper - häll



Totalt antal kokzoner 5

Vänster fram - Gas- RP - 2.90 kW

Vänster bak - Gas- SRD - 1.80 kW

Mitten - Gas-URP - 4.00 kW

Höger bak - Gas- SRD - 1.80 kW

Höger fram - Gas -AUX - 1.00 kW

Brännare Standard

Säkerhetsventiler Ja

Aktivering av gas via vred Ja

Brännarlock

Svart matt emalj

Tekniska specifikationer - huvudugn



Antal ljuskällor 1

Antal fläktar 1

Nettovolym 1:a ugn 115 l

Bruttovolym 1:a ugn 129 l

Material ugn Ever Clean emalj

Antal hyllplan 5

Typ av hyllplan Metallstegar

Typ av ljuskälla Halogenlampor

Effekt lampa 40 W

Programmering av tillagningstid Äggklocka + tillagningens slut

Luckhängning Underhängd

Avgtagbar lucka Ja

Innerlucka i helglas Ja

Avtagbar innerlucka Ja

Antal glas i ugnsluckan 2

Antal 1

värmereflekterande glas i lucka

Säkerhetstermostat Ja

Kylsystem Tangentialt

Nettomått på ugnens insida (HxBxD) 371x724x418 mm

Inställning av temperatur Elektromekaniskt

Effekt undervärme 1700 W

Effekt övervärme 1200 W

Grillelement 1700 W

Värmeelement bred grill - effekt 2 900 W

Effekt varmluftselement 2 000 W

Typ av grill Elektrisk

Alternativ för huvudugn

Koktidslarm Ja

Min temperatur 50 °C

Max temperatur 260 °C

Standardtillbehör - huvudugn och häll

Galler med bakre stopp 1

Ugnsplåt 20 mm

1

Elektrisk anslutning

Anslutningseffekt 3200 W
Ström 14 A
Spänning 220-240 V
Typ av elkabel som installerats Ja, 1-fas

Längd på kabel 120 cm
Frekvens 50/60 Hz
Typ av kopplingsplint 3 Polig
Typ av kontakt Nej

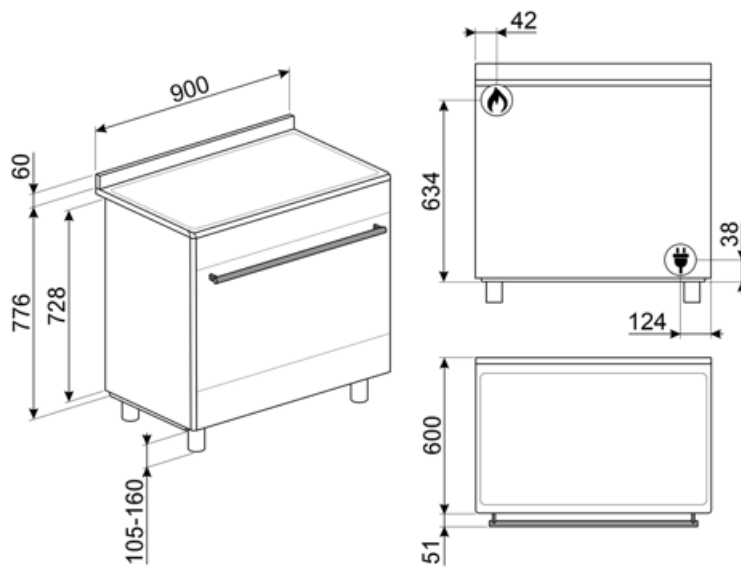

Kompatibela Tillbehör

AIRFRY9

Galler för luftfritös AIRFRY Perfekt för att skapa traditionell fritering i ugnen, men med mindre kalorier och mindre fett. Med denna funktion går det snabbt och enkelt att laga till maträtter som pommes frites, friterade grönsaker och fisk och garantera perfekt bryning och knaprighet.



BN920

Enamelled tray 90cm cavity, 20mm deep



GTP

Delvis utdragbara teleskopskenor (1 nivå) Utdragning: 300 mm Material: Rostfritt stål AISI 430 polerat



KITH95

Höjningskit (910-960), rostfritt stål

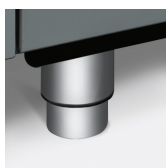

PALPZ

Pizzaspade med fällbart handtag. Dimensioner: B:31,5 x H:32,5. Enkel att använda och förvara. Idealisk för bakning och servering av pizza och andra bakverk på ett säkert och professionellt sätt.



SMOLD

7st silikonformar för glass, isglass, praliner, iskuber, eller matportioner. Klarar temperaturer från -60°C till +230°C

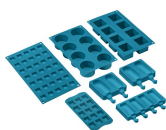

BBQ9

teflon-coated aluminum grid for 90 cm cavity



BN940

Enamelled tray 90 cm, 40 mm deep



GTT

Helt utdragbara teleskopskenor (1 nivå) Utdragning: 433 mm Material: Rostfritt stål AISI 430 polerat



KITPDQ

Ben till Spisar 70-100mm, Rostfritt stål passar till Classic och Portofinospisar























SFLK1

Luckspärr till inbyggnadsugnar



Symbols glossary

 <p>A: Product drying performance, measured from A+++ to D / G depending on the product family</p>	 <p>Installation i stapel</p>
 <p>Kontrollvred</p>	 <p>Luftkylsystem: för att säkerställa en säker yttemperatur.</p>
 <p>Tina efter tid: med denna funktion bestäms tiden för upptining av livsmedel automatiskt.</p>	 <p>2 skikt glas i luckan</p>
 <p>Emaljinteriör: Emaljinteriören i alla Smeg-ugnar har ett unik beläggning som hjälper till att hålla inredningen ren genom att minska mängden matfett som fastnar.</p>	 <p>Bas med fläktfunktion: enbart kombinationen av fläkt och nedre värmeelement gör det möjligt att snabbare avsluta tillagningen av rätter som redan tillagats på ytan men inte inuti. Detta system rekommenderas för att avsluta tillagningen av livsmedel som redan är väl tillagade på ytan men inte på insidan och som därför kräver en måttligt högre värme. Perfekt för alla typer av maträtter.</p>
 <p>Fläkt med övre och nedre element: Elementen i kombination med fläkten bidrar till att ge mer jämn värme, en liknande metod som konventionell tillagning, så förvärmning krävs. Mest lämplig för föremål som kräver långsam tillagning</p>	 <p>Endast övre och nedre element: en traditionell tillagningsmetod som passar bäst för enstaka maträtter i mitten av ugnen. den övre delen av ugnen kommer alltid att vara hetast. Perfekt för stek, fruktkakor, bröd etc.</p>
 <p>ECO: Kombinationen av grill, fläkt och undervärme är särskilt lämplig för tillagning av små mängder mat.</p>	 <p>Grillelement: Användning av grill ger utmärkta resultat vid tillagning av kött av medelstora och små portioner, speciellt i kombination med ett grillspett (där det är möjligt). Perfekt även för tillagning av korv och bacon.</p>
 <p>Över och undervärme med cirkulationsfläkt: Användningen av fläkten med båda elementen gör att maten kan tillagas snabbt och effektivt, perfekt för stora maträtter som kräver grundlig tillagning. Det ger ett liknande resultat som grillspett, som flyttar värmen runt maten istället för att flytta själva maten, vilket gör att valfri storlek eller form kan tillagas.</p>	 <p>Innerlucka helt i glas: Innerlucka helt i glas, en enda flat yta som är enkel att hålla ren.</p>
 <p>Innerluckan i glas: kan enkelt avlägsnas för rengöring.</p>	 <p>Sidobelysning: Två lampor på motsatta sidor ökar synligheten inne i ugnen.</p>
 <p>Automatisk öppning: Vissa modeller har en lucka som öppnas automatiskt när cykeln är slut. Detta är en perfekt lösning för köksenheter utan handtag eftersom inget handtag behövs. Av säkerhetsskäl låses luckan automatiskt när maskinen är i drift så att den inte kan öppnas oavsiktligt.</p>	 <p>Ugnsutrymmet har 5 olika matlagingsnivåer.</p>
 <p>Ultrasnabba brännare: Kraftfulla ultrasnabba brännare erbjuder en effekt på upp till 5 kW.</p>	 <p>Ångrengöring: en enkel rengöringsfunktion som använder ånga för att lösgöra avlagringar i ugnsutrymmet.</p>



Kapaciteten anger mängden användbart utrymme i ugnsutrymmet, i liter.