

CX93IMBL

Tűzhely mérete	90x60 cm
Rekeszek száma energiafogyasztási címkével	2
Sütőtér hőforrás	ELEKTROMOSSÁG
Főzőlap típusa	Indukciós
Fő sütőtér típusa	Hőlégkeveréses
Második sütő típusa	Hőlégkeveréses
EAN kód	8017709340636
Energiahatékonysági osztály	A
Energiahatékonysági osztály, második sütőtér	B



Design



Design	Standard	Vezérlőgombok	Smeg Classica
Vezérlőpanel felülete	Zománcozott fémfelület	Vezérlőelemek színe	Rozsdamentes acél
Design család	Classica	Vezérlőelemek száma	8
Logó	Assembled	Serigraphy colour	Ezüst
Szín	Fekete	Kijelző	DigiScreen
Logo position	Command panel	Ajtó	Kerettel
Felületkezelés	Fényes fekete	Üveg típusa	Fekete
Serie	Concerto	Fogantyú	Smeg Classica
Főzőlap színe	Fekete	Fogantyú színe	Szálcsiszolt rozsdamentes acél
Vezérlés típusa	Hibrid: Gombok + érintés	Lábak színe	Fekete

Programok / Funkciók

Sütési funkciók száma	1
Hagyományos sütési funkciók	



Hőlégkeveréses

Programok / Funkciók, kiegészítő sütő

Sütési funkciók, 2. sütőtér	1
-----------------------------	---

Programok / Funkciók, harmadik sütő

Funkciók száma harmadik sütő

1

Sütővilágítás



Teljes grill



Főzőlap műszaki jellemzői



Főzőzónák száma összesen 4

Bal első - Indukciós – szimpla - 1.50 kW - Booster 2.00 kW - - Ø 18.0 cm

Bal hátsó - Indukciós – szimpla - 1.50 kW - Booster 2.00 kW - - Ø 18.0 cm

Jobb hátsó - Indukciós – szimpla - 1.50 kW - Booster 2.00 kW - - Ø 18.0 cm

Jobb első - Indukciós – szimpla - 1.50 kW - Booster 2.00 kW - - Ø 18.0 cm

Jobb - Melegentartó zóna

Rugalmas zónák száma 2

Fő sütő műszaki jellemzők



Világítás száma	1
Ventilátor száma	1
Sütőtér nettó térfogata	61 l
Bruttó térfogat, 1. sütőtér	70 l
Sütőtér anyaga	Ever Clean zománc
Sütőszintek száma	4
Sütőszintek típusa	Fémállványok
Világítás típusa	Halogén
Világítás teljesítménye	40 W
Sütési idő beállítása	Indítás és leállítás
Ajtónyitás típusa	Oldalra nyíló

Kivehető ajtó	Igen
Teljes üveg belső ajtó	Igen
Kivehető belső ajtóüveg	Igen
Ajtóüvegek száma összesen	3
Hővisszaverő ajtóüvegek száma	1
Biztonsági termosztát	Igen
Hűtőrendszer	Tangenciális
Használható sütőtér méretei (ma. x ma. x mé.)	316x460x412 mm
Hőmérséklet szabályozás	Elektromechanikus
Körfűtőszál teljesítmény	2000 W

Fő sütőtér jellemzői

Időzítő	Igen	Minimális hőmérséklet	50 °C
Sütés vége hangjelzés	Igen	Maximális hőmérséklet	245 °C

Második sütő műszaki jellemzői



Ventilátor száma	1	Teljes üveg belső ajtó	Igen
A második sütőtér nettó térfogata	62 l	Teljes ajtóüvegek száma	2
Bruttó térfogat, 2. sütőtér	69 l	Hővisszaverő ajtóüvegek száma	1
Sütőtér anyaga	Ever Clean zománc	Biztonsági termosztát	Igen
Sütőszintek száma	9	Hűtőrendszer	Tangenciális
Sütőszintek típusa	Fémállványok	Használható sütőtér méretei (ma. x ma. x mé.)	605x275x370 mm
Ajtónyitás típusa	Oldalra nyíló	Hőmérséklet szabályozás	Elektromechanikus
Kivehető ajtó	Igen	Körfűtőszál teljesítmény	2500 W

Opciók, kiegészítő sütő

Minimális hőmérséklet	50 °C	Maximális hőmérséklet	245 °C
-----------------------	-------	-----------------------	--------

Harmadik sütő műszaki jellemzői



Nettó térfogat, 3. sütőtér	35 l	Teljes ajtóüvegek száma	3
Bruttó térfogat, 3. sütőtér	41 l	Hővisszaverő ajtóüvegek száma	1
Sütőtér anyaga	Ever Clean zománc	Biztonsági termosztát	Igen
Sütőszintek száma	2	Hűtőrendszer	Tangenciális
Sütőszintek típusa	Fémállványok	Használható sütőtér méretei (ma. x ma. x mé.)	169x440x443 mm
Ajtónyitás típusa	Standard, lefelé nyíló	Hőmérséklet szabályozás	Elektromechanikus
Kivehető ajtó	Igen	Nagy grill – Teljesítmény	2700 W
Teljes üveg belső ajtó	Igen	Grill típusa	Elektromos
Kivehető belső ajtóüveg	Igen	Lehajtható grill fűtőelem	Igen

Opciók, harmadik sütő

Minimális hőmérséklet	50 °C	Maximális hőmérséklet	260 °C
-----------------------	-------	-----------------------	--------

Mellékelt tartozékok a fő sütőhöz és főzőlaphoz

Hátsó és oldalsó ütközővel ellátott rács	1	40 mm mély tepsi	1
--	---	------------------	---

Mellékelt tartozékok a másodlagos sütőhöz

Elektromos csatlakozás

Elektromos csatlakozás névleges értéke	15200 W
Áramerősség	41 A
Feszültség	220-240 V
Feszültség 2 (V)	380-415 V
A telepített elektromos kábel típusa	Igen, egyfázisú

További csatlakozási lehetőségek	Igen, két- és háromfázisú
Frekvencia	50/60 Hz
Sorkapocs	5 poles
Csatlakozódugó	Nem

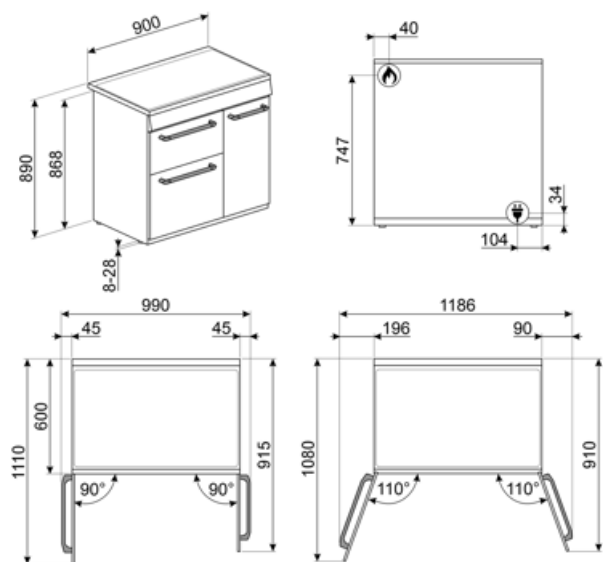

Compatible Accessories

AIRFRY

Forrólevegős sütő állvány AIRFRY . Ideális a hagyományos zsiradékban sütés reprodukálására, de kevesebb kalóriával és zsírral. Lehetővé teszi az olyan ételek gyors és egyszerű elkészítését, mint a sült krumpli, a sült zöldségek és a hal, tökéletes pirulást és ropogásra sütést biztosítva.



BBQ

Kétoldalas lemezes grillsütő. Alkalmas a szaftos és ropogós ételek sütőben történő elkészítéséhez a grillezés jellegzetes ízével. A bordázott oldal különösen alkalmas húshoz és sajtokhoz. A sima oldal halakhoz, tengeri ételekhez és zöldségekhez.



BN640

Zománcozott tepsi 45 cm-es és 60 cm-es sütőkhöz. Mélység 540 mm. Tökéletes húshoz és halak mártásában történő sütéséhez és pirításához. Könnyű és ropogós köretekkel való kísérletezéshez is ideális.



GRM

Kávéfőzőgép támogatás



GTT

Teljesen kihúzható teleszkópos sínek (1 szint), hagyományos sütőkhöz alkalmas. Rozsdamentes acél, garantálják a stabilitást és megkönnyítik a tálcák zökkenőmentes kihúzását.



KITH93

Magasságnövelő készlet (950 mm), fekete, TR93 tűzhelyekhez (945-960 mm)



SCRP

Karcolásmentes tűzhely kaparó – indukciós és kerámia főzőlapokhoz



AIRFRY2

Légsütő tálca. Ideális a hagyományos zsiradékban sütés reprodukálására, de kevesebb kalóriával és zsírral. Lehetővé teszi az olyan ételek gyors és egyszerű elkészítését, mint a sült krumpli, a sült zöldségek és a hal, tökéletes pirulást és ropogásra sütést biztosítva.



BN620-1

Zománcozott tepsi 45 cm-es és 60 cm-es sütőkhöz. Mélység 20 mm. Tökéletes a sós és édes sütemények széles skálájához.



BNP608T

8 mm mély teflonbevonatú tepsi, a rácsra kell helyezni



GTP

Részben kihúzható teleszkópos vezetősínek(1 szint), hagyományos sütőkhöz alkalmas. Rozsdamentes acél, garantálják a stabilitást és megkönnyítik a tálcák zökkenőmentes kihúzását.



KIT90N9

Fekete hátlap, 90 cm, BU és BM tűzhelyekhez

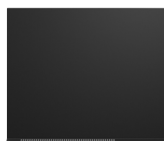

PALPZ

Pizzalapát összehajtható fogantyúval. Méretek H31,5 x M32,5 cm. Könnyen és kényelmesen használható és tárolható. Tökéletes pizza, kenyér és sós péksütemények biztonságos és professzionális tálalásához.



SFLK1

Gyerekszár



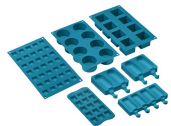

SMOLD

7 db-os szilikonforma készlet fagylaltokhoz, jégnyalókákhoz, pralinékhoz, jégkockákhoz vagy ételadaghoz. -60 °C és +230 °C között használható



STONE





















Téglalap alakú tűzálló kő, Ideális pizzák sütéséhez, ugyanolyan eredményt ad, mintha fatüzelésű kemencében sült volna. Kenyér, focaccia és más pékáruk, például piték, lepények vagy kekszek sütéséhez is használható, Méretek (HxMxSz) 42 x 1,8 x 37,5 cm.



WOKGHU

Öntöttvas WOK tartó

Symbols glossary

-  A: Energiahatékonysági osztály
-  Oszlopba történő beépítés
-  Kétrétegű üveg ajtók: üvegezett ajtók száma.
-  Ever Clean zománc: Az Ever Clean zománc elektrosztatikus módszerrel viszik fel, saroktól sarokig és széltől szélig, hogy megelőzze a repedést vagy törést az idő múlásával. Ez egy különleges pirolitikus zománc, ellenálló a savakkal szemben, amely amellett, hogy kellemesen fényes, elősegíti a sütő falainak jobb tisztítását az alacsonyabb porozitásnak köszönhetően. 850°C feletti hőmérsékleten égetik ki, és tudományosan meghatározott ütemben, lassan polimerizálják, így biztosítják az egyenletes vastagságot és szilárdságot. Az Ever Clean zománc kifogástalan felületet biztosít mind a sütő belsejében, mind a tepsiken, így a sütő felületei hihetetlenül könnyen karbantarthatók az idő múlásával, mivel a zsír kevésbé tapad meg sütés közben.
-  Grill elem: A grillezés kiváló eredményt ad a közepes és kisebb húsadagok sütésekor, különösen, ha (lehetőség szerint) grillsütővel kombináljuk. Ideális kolbász és szalonna sütéséhez is.
-  Indukció: Ezen főzőlapok működése az elektromágneses indukció elvén alapul. A hő közvetlenül az edény aljában keletkezik, amint az érintkezésbe kerül a főzőlappal.
-  A belső ajtóüveg néhány gyors mozdulattal eltávolítható a tisztításhoz.
-  A sütőtérnek 2 különböző sütési szintje van.
-  A sütőtérnek 9 különböző sütési szintje van.
-  Lehajtható grill: a grill fűtőszál egy egyszerű mozdulattal kiakasztható és elmozdítható, így a készülék felső része egyetlen lépésben, könnyedén megtisztítható.
-  B: Termék energiabesorolása, A++ és D / G között a termékcsaládtól függően.
-  Léghűtő rendszer: a készülék külső felületeinek biztonságos hőmérsékleten tartásáért felelős technológia.
-  Három rétegű üveg ajtók: üvegezett ajtók száma.
-  Hőlégkeverés: tökéletes funkció minden típusú étel kíméletes elkészítéséhez. A hő a hátsó körfűtőszálból érkezik, mely a ventilátor által gyorsan és egyenletesen oszlik el. Ideális több szinten történő sütéshez is, az illatok és ízek keveredése nélkül.
-  Világítás
-  Teljesen üveg belső ajtó: egyetlen sík felület, ami egyszerűen tisztán tartható.
-  Oldalsó lámpák: Két szemben lévő oldalsó lámpa növeli a láthatóságot a sütőben.
-  A sütőtérnek 4 különböző sütési szintje van.
-  Elektronikus vezérlés: A sütő belsejében a hőmérsékletet 2-3°C pontossággal tudja tartani. Ez lehetővé teszi a hőmérséklet-változásra nagyon érzékeny ételek, például sütemények, szuflé, pudingok elkészítését.
-  TWIN ZONE



A kapacitás a sütőtérben lévő hasznos tér méretét mutatja literben.



A kapacitás a sütőtérben lévő hasznos tér méretét mutatja literben.



4,3" LED kijelző, vezérlés gombokkal + 3 érintőgombbal.



A kapacitás a sütőtérben lévő hasznos tér méretét mutatja literben.



Melegentartás funkció: a készülékek optimális hőmérsékletének megőrzésére szolgál. Ebben az üzemmódban a főzőzóna 120 percen keresztül minimális teljesítménnyel működik, majd automatikusan kikapcsol.

Benefit (TT)

Indukciós főzőlap

Az indukció gyors főzést és a hőmérséklet precíz vezérlését teszi lehetővé

Megfelelő edények használatával az indukciós főzőlap egyszerű kezelhetőséget, könnyű tisztítást, maximális biztonságot és azonnali reakciókészséget nyújt.

Ever Clean zománc

A sütő könnyű tisztítása a speciális pirolitikus zománcnak köszönhetően

Érintésvezérlés

Az időzítés könnyű és intuitív beállítása egyetlen érintéssel

Hőlégkeverés

A legjobb sütési teljesítményt a hőlégkeverés garantálja

Az összetett ventilátor és a fűtőelem garantálja a tökéletes aerodinamikus hőáramlást, lehetővé téve a homogén és gyorsabb sütést a sütőtérben.

Többszintű főzés

Több főzési szint maximális használati rugalmasságot nyújt

Többszintű halogén világítás

A különböző szinteken elhelyezett belső halogén világítás kiváló láthatóságot biztosít

Eltávolítható belső üveg

A belső ajtóüvegek könnyen leszerelhetők a teljes tisztításhoz

Tangenciális hűtés

Innovatív hűtési technológia: a tangenciális ventilátor és az ajtótól egészen a hátfalig optimalizált légáramlási útvonal garantálja a készülék és a konyhabútor hatékony védelmét, miközben alacsony külső felületi hőmérsékletet biztosít a maximális biztonság érdekében

Állítható magasság

Az állítható lábaknak köszönhetően a tűzhely teteje szintbe állítható a munkalappal

Hideg ajtó

Bármely funkció során a külső üvegajtó hideg, így nem áll fenn égési sérülés veszélye

Meleglevegős sütő (AIRFRY opcionális tartozék)

Könnyebb és ízletesebb étel a meleglevegős sütőkosárnak köszönhetően (opcionális tartozék)

Izotermikus sütőtér

A legjobb főzési teljesítmény a legnagyobb energiahatékonyság mellett

BBQ (opcionális tartozék)

Grillsütés közvetlenül a sütőben a kétoldalú grillsütővel (BBQ opcionális tartozék)

Pizza kő (opcionális tartozék)

Sütés hőálló kővel a puha és ropogós pizzához és az élesztős termékekhez (KŐ opcionális tartozék)

Egy turbina

A sütő körfűtőszállal kiegészített ventilátorral rendelkezik, amely lehetővé teszi a hőlégkeveréses sütést