

D4B-1

Produktfamilie	Geschirrspüler
Komm. Breite	45 cm
Kommerzielle Bauhöhe	85 cm
Installation	Standgerät
Motortyp	Einphasig
EAN-Code	8017709184179



Programme



Anzahl der Programme	10	Auto 45-65°C	Ja
Spültemperaturen	38, 45, 50, 65, 70 °C	Eco Schnell	Ja
Vorspülen	Ja	Schonend Schnell	Ja
Kurz 27 min.	Ja	Mix Express	Ja
Glas	Ja	Stark Schnell	Ja
ECO	Ja	Super	Ja

Optionen



Option Zeitvorwahl	1-24 h	Quick Time	Ja
FlexiZone ½ Beladung	Ja	Hyclean	Ja
FlexiTabs	Ja		

Spülkörbe



Farbe der Geschirrkörbe	Grau	Max. Tellerdurchmesser für Oberkorb	23,5 cm
Farbe der Korbeinsätze	Grau	Unterkorb	Mit 4 klappbaren Tellerträgern
Korbgriffe	Kunststoff für Unterkorb	Unterkorb mit Anti-Tropfeneinsätzen	Ja
Oberkorb	Mit festen Tellerträgern	Max. Tellerdurchmesser für Unterkorb	30,0 cm
Höhenverstellung Oberkorb	3 Ebenen		

Besteckkorb

10 Maßgedecke

Technische Eigenschaften



Produktbreite	448 mm	Aqua Test-Sensorsystem (Automatikprogramm)	Ja
Produkttiefe	600 mm	Wasserschutzsystem	Total Aqua-Stop
Display	LED (3 Digit)	Wasserzulauf	Kalt-/Heißwasser bis max. 60°C - Energieeinsparung mit Heißwasser von bis zu 35%
Produkthöhe	848 mm	Max. Wasserhärte	100°FH;58°dH
Bedienelemente	Elektronisch	Trocknungssystem	Natürliche Kondensationstrocknung
Display-Anzeige	Zeitvorwahl, Programmdauer, Restzeitanzeige	Material des Bottichs	Edelstahl
Programmgrafik	Symbole	Material des Filters	Edelstahl
EIN/AUS-Betriebsanzeige	Ja	Integrierter Durchlauferhitzer	Ja
Anzeige Salzangel	LED	Türscharniersystem	Selbstausgleichender Türgewichtsausgleich Für Höhenausgleich
Anzeige Klarspülmangel	LED	Regulierbare Stellfußhöhe	Mittel
Anzeige	Ja	Schalldämmung	Mittel
Programmstatus		Rückseitige Kunststoffabdeckung	Ja
Anzeige Programmende	Akustisches Signal bei Programmende	Tiefe Geschirrspüler bei geöffneter Gerätetür (mm)	1173
Spülsystem	SwingWash	Obere Abdeckung abnehmbar	Ja, mit Sonderzubehör
3. Spülebene oben	Einzel rotierend	Material der oberen Abdeckung	Kunststoff
Wasserenthärter	Elektronisch regelbar		

Technische Daten / Energielabel - Reg. 2019 - bindend ab 1.3.2021



Energieeffizienzklasse	F	Luftschallemissionen	46 dB(A) re 1 pW
Energieverbrauch des eco-Programms pro 100 Betriebszyklen	83 kWh	Luftschallemissionsklasse	C
Nennkapazität (ps)	10	Energieeffizienzindex (EEI)	61,5
Wasserverbrauch des eco-Programms pro Betriebszyklus	9,5 l		

Elektrischer Anschluss

Netzstecker	(G) UK und Singapore	Frequenz	50 Hz
		Anschlussart	Einphasig

Elektrische
Gesamtanschlusswert 1800 W
Absicherung 13 A
Spannung 220-240 V

Länge Netzkabel 140 cm

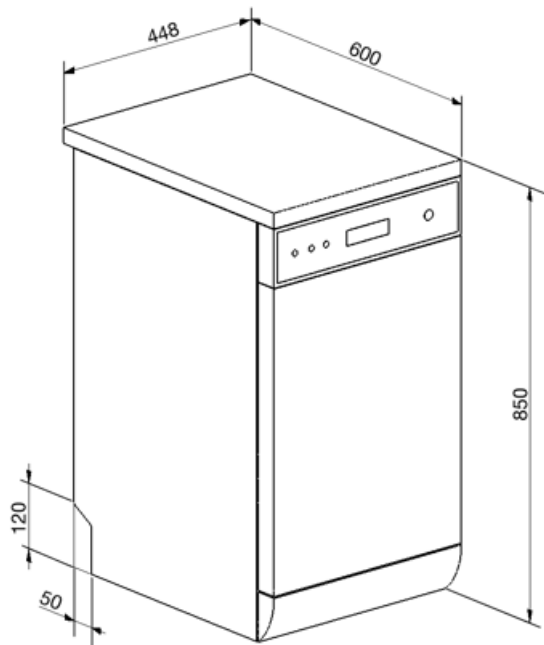





















Sonderzubehör

KITPLV2



Kit 2 m Schlauchverlängerung für Wasserzu-/Ablauf in 3/4" inkl. Verbindungszubehör, geeignet für Geschirrspüler, Waschautomaten und Vollwaschtrockner

Symbols glossary (TT)

	<p>Der Aquatest-Sensor ist ein elektronischer Sensor, der den Verschmutzungsgrad am Ende des ersten Vorspülganges misst. Anhand des gemessenen Wertes, wird automatisch das am besten geeignete Spülprogramm gewählt, um den effizientesten Wasser- und Energiever</p>		<p>Verbessert das Trocknen des Geschirrs ohne Flecken zu hinterlassen.</p>
	<p>A+: die Energieeffizienzklasse A+ ermöglicht eine Energieeinsparung von bis zu 10 % im Vergleich zur Klasse A.</p>		<p>Option Zeitvorwahl: das gewünschte Programm startet um bis zu 24 Std. zeitverzögert.</p>
	<p>Flexitabs: Flexitabs passt den Waschzyklus so an, dass unabhängig von der Art des verwendeten Waschmittels die bestmöglichen Ergebnisse erzielt werden.</p>		<p>FlexiZone: bestens geeignet für eine ½ Beladung, um Energie, Wasser und Zeit zu sparen. Eine Einschränkung bei der Platzierung des Geschirrs ist dabei nicht notwendig.</p>
	<p>Hyclean: Bei Auswahl der Option HYCLEAN führt der Geschirrspüler einen finalen 10 min.-Klarspülgang bei 70 °C durch, bei der Keime beseitigt werden, um den höchstmöglichen Reinheitsgrad zu erreichen. Die Hyclean-Option kann bei fast allen Programmen mit T</p>		<p>Hervorragende Isolierung und spezielle Komponenten reduzieren das Betriebsgeräusch auf ein Minimum.</p>
	<p>Auto 45°- 65°: das Automatikprogramm regelt sensorgesteuert die Programmdauer und die Anzahl der erforderlichen Spülvorgänge je nach Verschmutzungsgrad, um den Energie- und Wasserverbrauch bestmöglich zu reduzieren.</p>		<p>Delicate Quick: Program Delicate Quick is suitable for quick washing of delicate dishes.</p>
	<p>ECO: dieses normative Spülprogramm verbraucht nur eine geringe Menge an Frischwasser und Energie, um eine besonders umweltfreundliche Reinigung des Geschirrs zu ermöglichen.</p>		<p>Eco: dieses sparsame Spülprogramm verbraucht nur wenig Frischwasser und Energie, um eine besonders umweltfreundliche Reinigung des Geschirrs zu erreichen.</p>
	<p>Vorspülprogramm: dieses kurze Programm verhindert das Antrocknen von frischen Speiseresten auf dem Geschirr.</p>		<p>PRG_STRONG_72dpi</p>
	<p>PRG STARK-SCHNELL</p>		<p>10 Maßgedecke: die Anzahl der im Geschirrspüler möglichen Gedecke.</p>
	<p>Swing Wash Spülsystem: sorgt für eine optimale Wasserverteilung bei 45cm Geschirrspülern, um hervorragende Spülergebnisse zu erzielen.</p>		<p>Total Acqua-Stop: das sichere Wasserschutzsystem. Dank elektronischer Sicherheitsvorrichtung am Wasserzulaufschlauch, wird der Wasserstand in der Maschine stetig überwacht, Undichtigkeiten sicher erkannt und bei Bedarf die Wasserzufuhr unterbrochen.</p>
	<p>WaterSave-System: sorgt für beste Spülergebnisse bei minimalem Wasserverbrauch.</p>		<p>Energieeffizienzklasse F</p>