

D4B-1

Familia	Lavavajillas
Ancho comercial	45 cm
Altura comercial	85 cm
Instalación	Libre instalación
Motor	Monofase
Código EAN	8017709184179

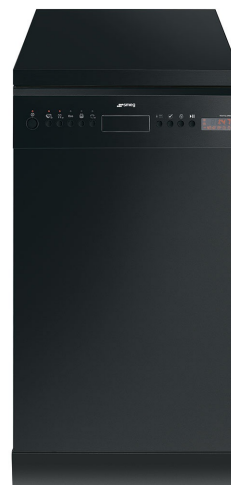

Programas



Número de programas	10	Sensor automático 45-65	Si
Temperaturas de lavado	38, 45, 50, 65, 70 °C	ECO rápido	Si
Remojo	Si	Delicado y rápido	Si
Rápido 27'	Si	Mix Express	Si
Glass	Si	Fuerte y rápido	Si
Eco	Si	Super	Si

Opciones



Opción de inicio retardado	Hasta 24 horas, con remojo automático	Opción Tiempo Rápido	Si
Opción 1/2 carga distribuida FlexiZone	Si	Opción higienización Hyclean	Si
Opción pastillas FlexiTabs	Si		

Cestos



Color cestos	Gris	Dimensiones máximas plato cargable en cesto superior	23,5 cm
Color componentes cestos	Gris	Cesto inferior	Con 4 rejillas plegables

Tirador	Solo en cesto inferior	Cesto inferior con insertos rompegotas	Si
Cesto superior	con inserciones fijas	Dimensiones máximas plato cargable en cesto inferior	30,0 cm
Regulación en altura del cesto superior	En tres niveles	Cesto portacubiertos	10 cubiertos

Características técnicas



Ancho del producto (mm)	448 mm	Sensor de turbidez Aquatest	Si
Profundidad del producto (mm)	600 mm	Sistema de protección anti-fugas de agua	Acquastop total
Tipo de pantalla	Display LED (3 dígitos)	Alimentación agua	Singular; agua fría/caliente hasta a 60°C - ahorro energético con agua caliente hasta el 35%
Altura del producto (mm)	848 mm	Máxima dureza del agua	100°fH;58°dH
Mandos	Electrónicos	Sistema de secado	Por condensación natural
Pantalla	programación de inicio retardado, Indicador duración programa, Indicador tiempo residual	Material de la cuba	Acero inoxidable
Gráficos programas	Símbolos	Filtro	Acero inoxidable
Indicador on/off	Si	Resistencia oculta	Si
Indicador sal	Testigo	Bisagras	Bisagra fija
Indicador abrillantador	Testigo	Pies regulables	Solo para nivelación
Indicador de progreso	Si	Nivel de insonorización	Medio
Indicador de fin de ciclo	Señal sonora	Cubierta posterior	Si
Sistema de lavado	Oscilante	Profundidad lavavajillas con puerta abierta (mm)	1173
Tercer aspersor superior	Individual	Superficie encimera removible	Sí, con KIT opcional
Descalcificador	Con ajuste electrónico	Cubierta superior	De plástico

Rendimiento / Etiqueta energética - Reg. 2019

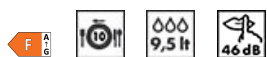

Clase eficiencia energética	F	Emisiones de ruido acústico aéreo	46 dB(A) re 1 pW
Consumo de energía [por 100 ciclos, basado en el programa eco]	83 kWh	Clase de emisión de ruido acústico aéreo	C
Capacidad nominal (ps)	10	Índice de eficiencia energética (IEE)	61,5
Consumo de agua [por ciclo]	9,5 litros		

Conexión eléctrica

Enchufe	(G) UK e Singapore	Frecuencia (Hz)	50 Hz
Potencia instalada	1800 W	Tipo de conexión	Monofásico

Corriente
Tensión

13 A
220-240 V

Longitud del cable de
alimentación 140 cm

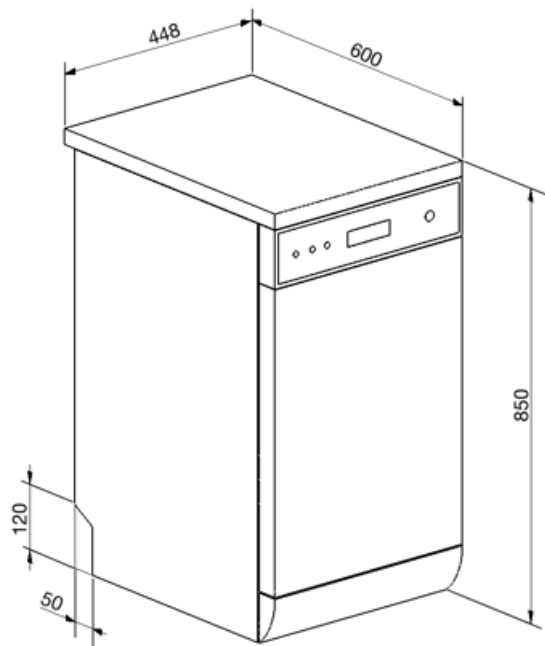

















Not included accessories

KITPLV2

Kit de extensión para lavavajillas y lavadoras: longitud 2 m.



Symbols glossary (TT)

- | | |
|--|---|
|  <p>Aquatest: el sensor Aquatest, presente en la mayoría de los lavavajillas Smeg, es un sensor electrónico que mide el grado de transparencia del agua al final de la fase de remojo inicial. En función de los valores medidos, el sensor establece el programa más adecuado, obteniendo así mejores resultados de lavado con el uso de la cantidad mínima de agua.</p> |  <p>Insertos rompe-gotas: algunos modelos de lavavajillas están equipados con insertos de rotura para la cesta inferior, útiles para mejorar el secado de los platos sin dejar halos.</p> |
|  <p>A +: los electrodomésticos Smeg permiten ahorros de energía considerables en Clase A, A +, A ++ y A +++, para reducir el consumo mientras se mantiene la máxima eficiencia y garantizar el respeto por el medio ambiente.</p> |  <p>Delay Timer: con la opción Delay Timer, es posible posponer el inicio del programa deseado hasta 24 h para programar el funcionamiento del lavavajillas en el intervalo de tiempo deseado (por ejemplo, la noche). Cuando la puerta está cerrada, el lavavajillas realizará un prelavado, después de lo cual el conjunto de "programación realizada" comenzará a funcionar.</p> |
|  <p>Flexi Tabs: ideal para detergentes multifunción, la opción Flexi Tabs le permite optimizar el lavado del lavavajillas aprovechando al máximo las propiedades de las tabletas combinadas.</p> |  <p>FlexiZone ½: la opción FlexiZone ½ es adecuada para lavar incluso algunos platos, distribuidos en ambas cestas. Además, ahorra energía, agua y tiempo con total flexibilidad de carga.</p> |
|  <p>Hyclean: con la opción Hyclean se agrega un enjuague antibacteriano final al programa seleccionado.</p> |  <p>El nivel de ruidosidad se obtiene gracias a un excelente aislamiento y dispositivos especiales, diseñados específicamente para amortiguar el sonido generado durante el funcionamiento del lavavajillas. En la gama hay modelos con varios niveles de ruidosidad.</p> |
|  <p>Auto 45 ° - 65 °: el programa Auto 45 ° -65 ° está diseñado para vajillas con suciedad normal. Gracias a la acción automática del sensor Aquatest, optimiza los principales parámetros de lavado, como el tiempo, la temperatura y la carga de agua.</p> |  <p>Delicado-Rápido: el programa Delicado-Rápido reduce la duración del ciclo Delicado, adecuado para platos delicados normalmente o ligeramente sucios.</p> |
|  <p>Eco: el programa Eco es adecuado para lavar platos normalmente sucios. El uso del programa Eco garantiza el mejor rendimiento en términos de eficiencia energética .</p> |  <p>Eco-Veloz: el programa Eco-Veloz reduce la duración del ciclo Eco, adecuado para platos delicados normalmente sucios.</p> |
|  <p>Remojo: El programa de remojo está diseñado para el prelavado en frío de ollas y sartenes, esperando un lavado adicional y más completo.</p> |  <p>PRG_STRONG_72dpi</p> |
|  <p>Fuerte y rápido: el programa Fuerte-Rápido es adecuado para sartenes y platos normalmente sucios sin residuos secos, que no requieren un lavado completo.</p> |  <p>10 cubiertos: la gama Smeg incluye lavavajillas con 7, 10, 12, 13 y 14 cubiertos según el modelo.</p> |



SwingWash: el nuevo sistema de lavado oscilante SwingWash, presente en lavavajillas de 45 cm, garantiza una cobertura completa de todas las áreas del baño, una mayor precisión de lavado y una mejor gestión del consumo de agua.



Watersave: es un sistema de gestión del agua que, garantizando los mejores resultados de lavado y el menor consumo de energía, le permite lavar una carga completa con solo 9,5 litros de agua.



Acquastop Total: el dispositivo Acquastop Total excluye la posibilidad de inundación por medio de un microinterruptor colocado debajo del tanque que bloquea instantáneamente la entrada de agua en la máquina. Una seguridad adicional está garantizada por una válvula colocada en el tubo de carga que detecta cualquier fuga.



Clase eficiencia energética F