

D4B-1

Tuoteryhmä	Astianpesukone
Myyntileveys	45 cm
Myyntikorkeus	85 cm
Asennuksen tyyppi	Vapaasti seisova
Moottori	Yksi vaihe
EAN-koodi	8017709184179



Programs



Ohjelmien määrä	10	Autom. anturi 45–65	Kyllä
Pesulämpötilat	38, 45, 50, 65, 70 °C	ECO-pikaohjelma	Kyllä
Liotus	Kyllä	Hellävarainen pikaohjelma	Kyllä
Pika 27 min	Kyllä	Mix Express	Kyllä
Lasi	Kyllä	Tehokas nopea	Kyllä
ECO	Kyllä	Super	Kyllä

Vaihtoehdot



Viiveajastus	Enintään 24 tuntia, automaattinen liotus	Quick Time -valinta	Kyllä
FlexiZone-puolitäysi	Kyllä	Desifioiva vaihtoehto	Kyllä
FlexiTabs-tablettiasetus	Kyllä	Hyclean	

Korit



Korin väri	Harmaa	Suurin astia joka mahtuu yläkoriin	23,5 cm
Korin osien väri	Harmaa	Alakori	Neljä laskettavaa tukea
Kahva	Vain alakorissa	Alakorissa tippalukot	Kyllä
Ylemmässä korissa	Kiinteät keskitelineet		

Ylemmän korin korkeus	Kolmessa tasossa	Suurin astia, joka mahtuu alakoriin	30,0 cm
		Ruokailuvälinekori	Tilaa 10 henkilön astiastolle

Tekniset ominaisuudet



Leveys (mm)	448 mm	Sameusanturi Aquatest	Kyllä
Syvyys (mm)	600 mm	Tulvasuoja	Kokonais-Acquastop
Näytön tyyppi	3 numero	Vesiletku	Yksi: kylmä/kuuma vesi, enintään 60 °C - kuumaa vettä käytettäessä energiaa säästyy jopa 35 %
Tuotteen korkeus (mm)	848 mm	Maksimaallinen veden kovuus	100°fH;58°dH
Coksicoallinen veden kovuus	Elektroninen	Kuivausjärjestelmä	Kondensoiva kuivausrumpu
Näyttö	Käynnistysviive, Ohjelman ajan ilmaisu, Jäljellä olevan ajan ilmaisin	Altaan materiaali	Ruostumaton teräs
Ohjelman graafinen kuvaus	Symbolit	Suodatin	Ruostumaton teräs
On/off ilmaisin	Kyllä	Piilotettu lämpöelementti	Kyllä
Suolan indikaattori	Valo	Saranat	Itsetasapainottava, kiinteä tukipiste
Huuhteluaineen lisäämistarpeen ilmaisin	Valo	Säädettävät jalat	Vain tasonsäätöä varten
Ohjelman etenemisen ilmaisin	Kyllä	Eristyksen teho	Keskikoko
Ohjelman päättymisen ilmaisin	Äänimerkki	Takakansi	Kyllä
Pesujärjestelmä	SwingWash-pesuohjelma	Astianpesukoneen syvyys luukun ollessa auki (mm)	1173
Kolmas pesuvarsi	Yksi	Irrotettava yläosa	Kyllä, lisävarustesarjan avulla
Vedenpehmentäjä	Elektroninen asetus	Yläkansi	Muovia

Suorituskyky / energiamerkintä - as. 2019

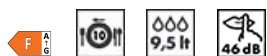

Energiatehokkuusluokka	F	Äänitasot	46 dB(A) re 1 pW
Energian kulutus [100 jaksolle eco-ohjelmalla]	83 kWh	Äänitason luokka	C
Nimelliskapasiteetti (ps)	10	Energiatehokkuusindeksi (EEI)	61,5
Veden kulutus [jaksolle]	9,5 litres		

Sähköliitännä

Sähköpistokkeen tyyppi	(G) UK ja Singapore	Taajuus	50 Hz
Nimellisteho	1800 W	Virtualähteen tyyppi	Yksivaiheinen
Virta	13 A	Johdon pituus	140 cm
Jännite	220-240 V		

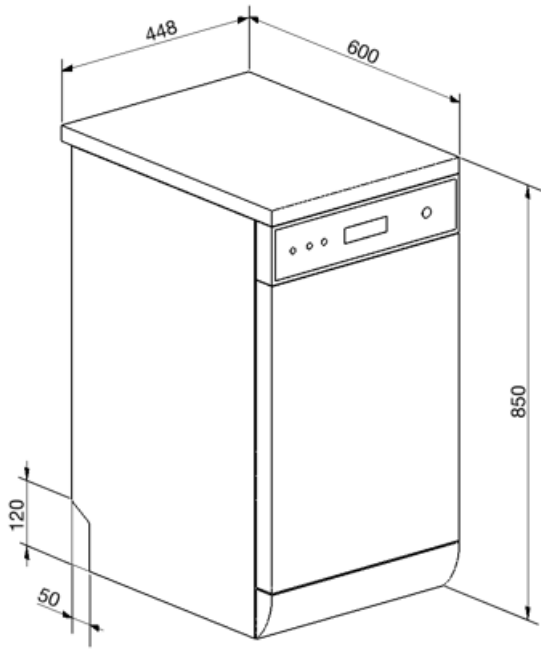





















Not included accessories

KITPLV2

Kit extension for dishwasher and washing machine: lenght mt. 2



Symbols glossary (TT)

 <p>Aquatest-anturi on elektroninen anturi, joka mittaa veden kirkkausasteen alun liotusvaiheen jälkeen. Tämän jälkeen anturi asettaa mitattujen arvojen perusteella sopivimman ohjelman saaden näin aikaan parhaat pesutulokset mahdollisimman vähäisellä veden määrällä.</p>	 <p>Astioiden kuivauksen tehostamiseksi tahroja jättämättä.</p>
 <p>A+: Energiatehokkuusluokka A+ auttaa säästämään jopa 10 % energiaa luokkaan A verrattuna. Taatusti maksimaalinen suorituskyky minimaalisella kulutuksella.</p>	 <p>Viiveajastin: Vaihtoehto viivästyttää halutun ohjelman alkua enintään 24 tuntia, jolloin astianpesukone voidaan ohjelmoida käymään halutun ajan verran.</p>
 <p>Ihanteellinen monitoimipesuaineille. Mahdollistaa pesun optimoinnin ja tarjoaa yhdistetyn tehon tablettien täydet edut. Kun tämä valinta on aktivoitu, mahdollisia huuhteluaineita ja suolaa käytetään.</p>	 <p>FlexiZone: Puolikkaan täytön flexizonen ansiosta voit pestä pienemmän määrän säästämällä vettä ja aikaa, eikä astioiden asettamista ole rajoitettu.</p>
 <p>Hyclean: Kun valittuna on HYCLEAN-vaihtoehto, astianpesukone suorittaa lopuksi 10 minuutin huuhtelun 70 °C:ssa poistaen kaikki bakteerit, jolloin tuloksena on paras puhtaustaso. Hyclea-vaihtoehto voidaan valita miltei kaikissa jaksoissa yli 50 °C:n lämpötiloissa.</p>	 <p>Melutaso: Erinomainen eristys ja erikoislaitteet pitävät melun minimissään.</p>
 <p>Auto 45°- 65°: Automaattinen ohjelma säätää jakson pituutta esipesun tarpeen ja tarvittavien huuhteluiden lukumäärän perusteella.</p>	 <p>Nopea hieno: Nopea hieno -ohjelma soveltuu herkästi rikkoontuvien astioiden nopeaan pesuun.</p>
 <p>Säästö: Tämä säästävää pesuohjelma käyttää vain vähän vettä ja energiaa voidakseen tarjota ympäristöystävällisimmän puhdistusvaihtoehdon.</p>	 <p>Säästö: Tämä säästävää pesuohjelma käyttää vain vähän vettä ja energiaa voidakseen tarjota ympäristöystävällisimmän puhdistusvaihtoehdon.</p>
 <p>Liotusohjelma: Liotusohjelma tarjoaa huuhtelun, joka estää lian kuivumisen.</p>	 <p>PRG_STRONG_72dpi</p>
 <p>Tehokas ja nopea: Tämä erityinen ohjelma päihittää alle 1 tunnissa pinttyneimmänkin lian ja kuivanneet jäämät.</p>	 <p>Tilaa kymmenen henkilön astiastolle: Kuinka monen henkilön astiastolle riittää tilaa.</p>
 <p>Swing Wash -järjestelmä: Swing Wash -järjestelmä takaa optimaalisen veden jakelun 45 cm:n pesukoneen säiliössä erinomaisten pesutulosten tarjoamiseksi.</p>	 <p>Total Acquastop: Smegin astianpesukoneissa olevan osittaisen Acquastop-suojauksiminnon lisäksi joissakin malleissa on elektroninen laite, joka on kiinnitetty veden ottoletkuun ja joka valvoo koneen vesitasoja, tunnistaa letkuvuotoja ja sammuttaa vedensyötön heti tarvittaessa.</p>
 <p>WaterSave-järjestelmä takaa parhaat pesutulokset vähäisellä vedenkulutuksella astianpesukoneen mallin perusteella.</p>	 <p>Energiatohokkuusluokka F</p>