

D4B-1

Famille	Lave-vaisselle
Largeur commerciale	45 cm
Hauteur commerciale	85 cm
Type d'installation	Pose-libre
Moteur	Mono-phasé
Code EAN	8017709184179

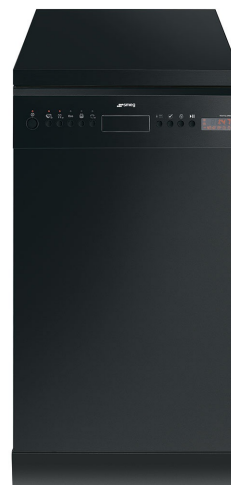

Programmes



Nombre de programmes	10	Auto 45°-65°	Oui
Températures de lavage	38, 45, 50, 65, 70 °C	ECO rapide	Oui
Trempage	Oui	Délicat rapide	Oui
Rapide 27 min	Oui	Mixte Express	Oui
Verres	Oui	Court & Intensif	Oui
ECO	Oui	Super	Oui

Options



Option départ différé	Jusqu'à 24 heures, avec trempage automatique	Option Quick Time	Oui
Option 1/2 charge distribuée FlexiZone	Oui	Option hygiénisante Hyclean	Oui
Option pour tablettes FlexiTabs	Oui		

Paniers



Couleur des paniers	Gris	Dimensions maximales des plats à charger sur le panier supérieur	23,5 cm
Couleur des supports des paniers	Gris	Panier inférieur	Avec 4 picots rabattables
Poignée	Seulement sur le panier inférieur		

Panier supérieur	Avec inserts centraux fixes	Insert casse gouttes dans le panier inférieur	Oui
Panier supérieur réglable en hauteur	Sur trois niveaux	Dimensions maximales des plats à charger sur le panier inférieur	30,0 cm
		Panier à couverts	10 couverts

Technologie



Largeur du produit	448 mm	Capteur optique Aquatest	Oui
Profondeur du produit	600 mm	Système de sécurité dégâts des eaux	Stop-Aqua total
Type d'afficheur	3 chiffres	Alimentation d'eau	Simple; eau froide/chaude Max 60°C - économie d'énergie avec eau chaude jusqu'à 35%
Hauteur du produit	848 mm	Dureté maximale de l'eau	100°FH;58°dH
Commandes	Électronique	Système de séchage	A condensation naturelle
Afficheur	Programmation départ différé, Indication durée du programme, Indication temps résiduel	Matériau de la cuve	Inox
Pictogrammes des programmes	Symboles	Filtre	Inox
Indicateur Marche/Arrêt	Oui	Élément chauffant hors cuve	Oui
Voyant de sel	Témoin	Charnières	Charnières équilibrées à pivot fixe
Voyant de liquide de rinçage	Témoin	Pieds réglables	Pour simple mise à niveau
Indicateur de déroulement programme	Oui	Niveau d'isolation	Moyen
Indicateur de fin de cycle	Signal sonore	Panneau arrière	Oui
Système de lavage	Swing Wash	Profondeur du lave-vaisselle porte ouverte (mm)	1173
Douchette d'aspersion	Simple	Top amovible	Oui, avec KIT en option
Adoucisseur d'eau	Avec réglage électronique	Top	En plastique

Performance / Etiquette énergétique - Reg. 2019



Classe énergétique (Cycle de lavage)	F	Niveau sonore	46 dB(A) re 1 pW
Consommation d'énergie [pour 100 cycles, sur la base du programme Eco]	83 KWh	Classe d'émissions acoustiques dans l'air	C
Capacité certifiée (couverts)	10	Indice d'efficacité énergétique (EEI) (cycle de lavage)	61.5
Consommation d'eau [par cycle]	9.5 litres		

Raccordement électrique

Type de prise	(G) Royaume-Uni et Singapour	Fréquence	50 Hz
Puissance nominale (W)	1800 W	Type de connexion	Monophasé
Intensité	13 A	Longueur du câble d'alimentation	140 cm
Tension	220-240 V		

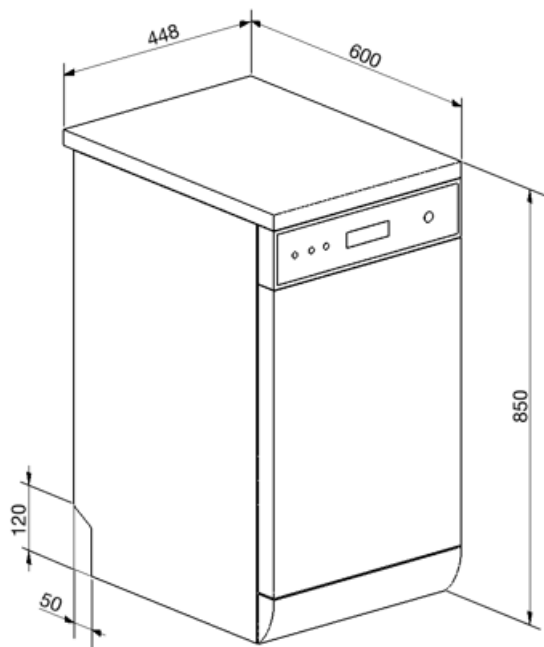

















Not included accessories

KITPLV2

kit d'extension pour lave-vaisselle et lave-linge : longueur 2 m.



Symbols glossary (TT)

-  **Aquatest** : Le capteur Aquatest est un capteur optique qui mesure le degré de transparence de l'eau à la fin de la phase initiale de trempage. Sur la base des valeurs mesurées, le capteur règle le programme le plus approprié, pour utiliser uniquement la quantité d'eau nécessaire, tout en garantissant la meilleure efficacité de lavage.
-  **A+** : Les produits Smeg, en classe énergétique A, A+, A++ et A+++, permettent de réduire la consommation d'énergie tout en gardant une efficacité maximale et en garantissant un meilleur respect de l'environnement.
-  **Flexi Tabs** est une option qui optimise le cycle de lavage pour donner les meilleurs résultats possibles quel que soit le type de détergent utilisé.
-  **Hyclean** : L'option Hyclean ajoute un dernier rinçage antibactérien au programme sélectionné.
-  **Auto 45°- 65°** : Le programme Auto 45°-65° est conçu pour la vaisselle normalement sale. Grâce à l'action automatique du capteur Aquatest, il optimise les principaux paramètres de lavage tels que le temps, la température et la charge en eau.
-  **Eco 50°** : Le programme Eco est adapté au lavage de la vaisselle normalement sale. L'utilisation du programme Eco vous garantit les meilleures performances en termes de l'efficacité énergétique.
-  **Trempage** : Le programme de trempage est conçu pour prélever les casseroles et les poêles à froid, en attendant un lavage plus poussé.
-  **Court & Intensif** : Le programme Court & Intensif convient aux casseroles et poêles normalement sales et à la vaisselle sans résidus secs, qui ne nécessitent pas de lavage complet.
-  **Inserts casse-goutte** : Les inserts casse-goutte, fournis dans le panier inférieur, améliorent les résultats de séchage, évitant ainsi l'accumulation de gouttes entre la vaisselle et le panier.
-  **Départ différé** : Avec l'option Départ différé il est possible de retarder jusqu'à 24 heures le démarrage du programme souhaité afin de programmer le fonctionnement du lave-vaisselle dans la période souhaitée (par ex. la nuit). Lorsque la porte est fermée, le lave-vaisselle effectue un trempage à l'issue duquel le "retard de programme" réglé est activé.
-  **FlexiZone 1/2** : Pour des lavages à chargement réduit, la 1/2 charge FlexiZone permet d'entreposer la vaisselle comme d'habitude dans les deux paniers.
-  **46 dB** : Le niveau sonore silencieux est atteint grâce à une excellente isolation et à des dispositifs spéciaux, conçus spécifiquement pour absorber le bruit généré pendant le fonctionnement du lave-vaisselle. Dans la gamme il y a des modèles avec différents niveaux sonores.
-  **Délicat rapide** : Le programme Délicat rapide réduit la durée du cycle Délicat rapide, indiqué pour les plats délicats qui sont normalement ou légèrement sales.
-  **Eco-rapide** : Le programme Eco-rapide réduit la durée du cycle Eco, adapté à la vaisselle délicate et normalement sale.
-  **Programme Fort**
-  **10 couverts** : La gamme Smeg comprend des lave-vaisselle d'une capacité de 7, 10, 12, 13, 14 et 15 couverts selon le modèle.



SwingWash : Le nouveau système de lavage SwingWash sur les lave-vaisselle de 45 cm garantit une couverture complète de toutes les zones de la cuve, une plus grande précision de lavage et une meilleure gestion de la consommation en eau.



Watersave : C'est un système de gestion de l'eau qui, en garantissant les meilleurs résultats de lavage et la consommation d'énergie la plus faible, vous permet de laver une pleine charge avec seulement 9,5 litres d'eau.



Système Stop Aqua total : Le dispositif prévient les dégâts des eaux grâce à un micro-interrupteur placé sous la cuve, qui bloque instantanément l'entrée de l'eau dans la machine. Une sécurité supplémentaire est garantie par une électrovanne intégrée dans le tuyau d'alimentation coupant l'eau au robinet.



Classe énergétique F