

# D4B-1

Famiglia	Lavastoviglie
Larghezza commerciale	45 cm
Altezza commerciale	85 cm
Installazione	Libera installazione
Motore	Monofase
Codice EAN	8017709184179

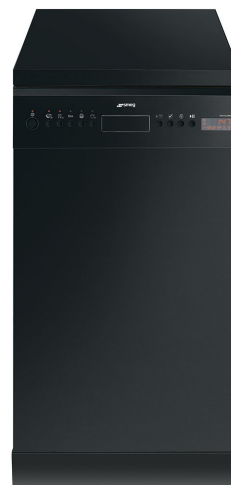

## Programmi



Numero di programmi	10	Auto 45-65	Sì
Temperature di lavaggio	38, 45, 50, 65, 70 °C	ECO Veloce	Sì
Ammollo	Sì	Delicato e Veloce	Sì
Rapido 27'	Sì	Mix Express	Sì
Cristalli	Sì	Forte e Veloce	Sì
ECO	Sì	Super	Sì

## Opzioni



Opzione di partenza ritardata	Fino a 24 ore	Opzione Quick Time	Sì
Opzione 1/2 carico FlexiZone	Sì	Opzione igienizzazione Hyclean	Sì
Opzione pastiglie FlexiTabs	Sì		

## Cestelli



Colore cestelli	Grigio	Dimensioni massime piatto caricabile su cestello superiore	23,5 cm
Colore componentistica cestelli	Grigio	Cestello inferiore	Con 4 inserti abbattibili

<b>Maniglia</b>	In plastica solo su cesto inferiore	<b>Cestello inferiore con inserti rompi-goccia</b>	Sì
<b>Cestello superiore</b>	Con inserti fissi	<b>Dimensioni massime piatto caricabile su cestello inferiore</b>	30,0 cm
<b>Regolazione in altezza del cestello superiore</b>	Su tre livelli (5 cm)	<b>Cestello portaposate</b>	10 coperti

## Caratteristiche Tecniche



<b>Larghezza del prodotto (mm)</b>	448 mm	<b>Sensore di torbidità Aquatest</b>	Sì
<b>Profondità del prodotto (mm)</b>	600 mm	<b>Sistema protezione anti-allagamento</b>	Acquastop totale
<b>Tipo display</b>	Display LED (3 digit)	<b>Alimentazione acqua</b>	Singola; acqua fredda/calda fino a 60°C - risparmio energetico con acqua calda fino al 35%
<b>Altezza del Prodotto (mm)</b>	848 mm	<b>Massima durezza dell'acqua</b>	100°FH;58°dH
<b>Comandi</b>	Elettronici	<b>Sistema di asciugatura</b>	A condensazione naturale
<b>Display</b>	Programmazione partenza differita, Indicazione durata programma, Indicazione tempo residuo	<b>Materiale vasca</b>	Acciaio inox
<b>Grafica programmi</b>	Simboli	<b>Filtro</b>	Acciaio inox
<b>Indicatore on/off</b>	Sì	<b>Elemento riscaldante nascosto</b>	Sì
<b>Indicatore esaurimento sale</b>	Spia	<b>Cerniere</b>	Bilancianti a fulcro fisso
<b>Indicatore brillantante</b>	Spia	<b>Piedini regolabili</b>	Solo per livellamento
<b>Spie di avanzamento programma</b>	Sì	<b>Livello di insonorizzazione</b>	Medio
<b>Indicatore di fine ciclo</b>	Segnale sonoro	<b>Copertura posteriore</b>	Sì
<b>Sistema di lavaggio</b>	Oscillante	<b>Profondità lavastoviglie con anta aperta (mm)</b>	1173
<b>Terzo irroratore superiore</b>	Singolo	<b>Piano top rimovibile</b>	Sì, con KIT opzionale
<b>Decalcificatore</b>	A regolazione elettronica	<b>Copertura superiore</b>	In plastica

## Prestazioni / Etichetta Energetica - Reg. 2019

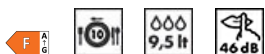

<b>Classe di Efficienza Energetica</b>	F	<b>Emissioni di rumore aereo</b>	46 dB(A) re 1 pW
<b>Consumo energetico [per 100 cicli, basati sul programma eco]</b>	83 kWh	<b>Classi di emissione di rumore aereo</b>	C
<b>Capacità nominale (ps)</b>	10	<b>Indice di Efficienza Energetica (IEE)</b>	61,5
<b>Consumo di acqua [per ciclo]</b>	9,5 l		

## Collegamento Elettrico

<b>Spina</b>	(G) UK e Singapore	<b>Frequenza</b>	50 Hz
		<b>Tipo di connessione</b>	Monofase

Potenza installata 1800 W  
Corrente 13 A  
Tensione 220-240 V

Lunghezza cavo di alimentazione 140 cm

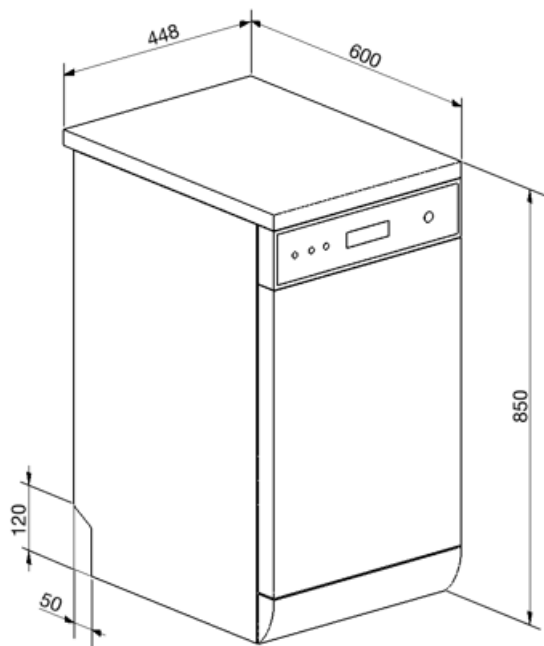

---

## Accessori non inclusi



















---

### KITPLV2

Kit di prolunga per lavastoviglie e lavabiancheria: lunghezza mt. 2



## Glossario simboli

	<p><b>Aquatest:</b> Il sensore Aquatest è un sensore elettronico che misura il grado di trasparenza dell'acqua al termine della fase di ammollo iniziale. Sulla base dei valori rilevati, il sensore imposta il programma più adatto, ottenendo così i migliori risultati di lavaggio con l'utilizzo della minima quantità di acqua.</p>		<p>Per migliorare l'asciugatura dei piatti senza lasciare aloni.</p>
	<p><b>A+:</b> Gli elettrodomestici Smeg consentono un notevole risparmio energetico ascrivibile in Classe A, A+, A++ e A+++, per ridurre i consumi, pur mantenendo la massima efficienza, e garantire il rispetto per l'ambiente.</p>		<p><b>Delay timer:</b> Opzione per posticipare la partenza del programma desiderato fino a 24h per programmare il funzionamento della lavastoviglie nella fascia oraria desiderata.</p>
	<p>Ideale per i detersivi multifunzione, questa opzione permette di ottimizzare il lavaggio, con tutti i benefici delle pastiglie ad azione combinata. Quando questa opzione è attivata, il sale e il brillantante non vengono utilizzati.</p>		<p><b>FlexiZone 1/2:</b> L'opzione FlexiZone 1/2 è adatta per lavare poche stoviglie, distribuite in entrambi i cestelli. Inoltre, consente un risparmio di energia, acqua e tempo con la totale flessibilità di carico.</p>
	<p><b>Hyclean:</b> Con l'opzione Hyclean si aggiunge un risciacquo antibatterico finale al programma selezionato.</p>		<p>Il livello di Silenziosità è ottenuto grazie ad un eccellente isolamento e speciali dispositivi, studiati appositamente per attutire il suono generato durante il funzionamento della lavastoviglie. In gamma sono presenti modelli con vari livelli di silenziosità.</p>
	<p><b>Auto 45°- 65°:</b> Il programma Auto 45°-65° è pensato per stoviglie normalmente sporche. Grazie all'azione automatica del sensore Aquatest, ottimizza i principali parametri di lavaggio quali tempo, temperatura e carico di acqua.</p>		<p><b>Delicato-Veloce:</b> Il programma Delicato-Veloce riduce la durata del ciclo Delicato, indicato per stoviglie delicate normalmente o poco sporche.</p>
	<p><b>Eco:</b> Il programma Eco è adatto per lavare stoviglie normalmente sporche. Utilizzando il programma Eco sono garantite le migliori prestazioni in termini di efficienza energetica.</p>		<p><b>Eco-Veloce:</b> Il programma Eco-Veloce riduce la durata del ciclo Eco, adatto per stoviglie delicate normalmente sporche.</p>
	<p><b>Ammollo:</b> Il programma Ammollo è pensato per prelavare a freddo le pentole e le stoviglie, in attesa di un ulteriore e più approfondito lavaggio.</p>		<p>PRG_STRONG_72dpi</p>
	<p><b>Forte e Veloce:</b> Il programma Forte-Veloce è indicato per pentole e stoviglie normalmente sporche e senza residui secchi, che non necessitano di un lavaggio approfondito.</p>		<p>10 coperti: Numero di coperti.</p>
	<p><b>SwingWash:</b> Il nuovo sistema di lavaggio oscillante SwingWash, presente sulle lavastoviglie da 45 cm, garantisce una completa copertura di tutte le zone della vasca, una maggior precisione di lavaggio e una migliore gestione dei consumi di acqua.</p>		<p><b>Acquastop Totale:</b> Il dispositivo Acquastop Totale esclude la possibilità di allagamenti mediante un microinterruttore posto sotto la vasca che blocca istantaneamente l'ingresso dell'acqua nella macchina. Un'ulteriore sicurezza è garantita da una valvola posta sul tubo di carico che ne rileva eventuali perdite.</p>



Watersave: E' un sistema di gestione dell'acqua che, garantendo i migliori risultati di lavaggio e i minori consumi di energia, consente di lavare un pieno carico con solo 9,5 litri di acqua.



Classe di efficienza energetica F