

D4B-1

Produktgruppe	Oppvaskmaskine
Kommersiell bredde	45 cm
Kommersiell høyde	85 cm
Installasjonstype	Frittstående
Motor	Enfase
EAN-kode	8017709184179

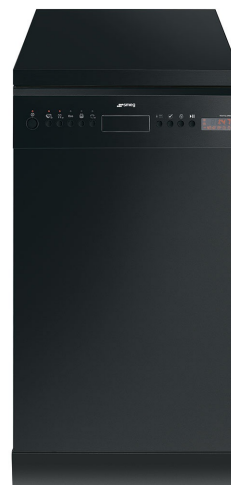

Programs



Antall programmer	10	Auto sensor 45-65	Ja
Vasketemperaturer	38, 45, 50, 65, 70 °C	ECO hurtig	Ja
Bløtlegging	Ja	Finvask, hurtig	Ja
Hurtig 27'	Ja	Mix ekspress	Ja
Glass	Ja	Intensiv og hurtig	Ja
ECO	Ja	Super	Ja

Funksjoner



Forsinkelsestimerfunksjon	Opp til 24 timer, med automatisk bløtlegging	Hurtigtidsvalg	Ja
FlexiZone for halv last i over- eller underkurv	Ja	Hygienisk program: Hyclean	Ja
Funksjoner for multitabletter	Ja		

Kurver



Farge på kurv	Grå	Maksimal belastning i oppvaskmaskinens øvre kurv	23,5 cm
Farge på kurvdel	Grå		
Håndtak	Bare på underkurv		
Øvre kurv	Med fast støtte		

Høydejustering av den øvre kurv	I tre horisontale nivåer	Nedre kurv	Med fire sammenleggbare hyller
		Nedre kurv med antidrypp innlegg	Ja
		Maksimal belastning i oppvaskmaskinens underkurv	30,0 cm
		Bestikkkurv	Plass til 10 kuvert

Tekniske egenskaper



Bredde (mm)	448 mm	Turbiditet sensor	Ja
Dybde (mm)	600 mm	Aquatest	
Antall tegn i display	3 siffer	Flomvern system	Total Aquastop
Produktets høyde (mm)	848 mm	Vanntilførselsrør	Enkelt; kaldt/varmt vann opptil 60 °C - opp til 35 % energibesparelse
Kontroller	Elektronisk	Maks vannhardhet	100°FH;58°DH
Display	Forsinket start, Programindikator, Resttidsindikator	Tørkesystem	Naturlig kondens tørking
Grafikk program	Symboler	Rørmateriale	Rustfritt stål
På / av-indikator	Ja	Filter	Rustfritt stål
Saltlys indikator	Lampe	Skjult varmeelement	Ja
Skyllehjelp indikator	Lampe	Hengsler	Selvbalanserende med fast støttepunkt
Fremdriftsindikator	Ja	Justerbare føtter	Bare for utjevning
Stoppesyklus indikator	Lydsignal	Isolasjonsnivå	Mellomstor
Vaskesystem	SwingWash	Bakdeksel	Ja
Tredje spylearm	Enkelt	Dybde på oppvaskmaskine med åpen dør (mm)	1173
Vann mykner	Med elektronisk innstilling	Avtakbar benkeplate	Ja, med KIT som tilvalg
		Øvre deksel	I plast

Ytelse / Energimerking - Reg. 2019



Energieffektivitetsklasse	F	Luftbåren akustisk støyemisjon	46 dB(A) re 1 pW
Energiforbruk [per 100 sykluser, basert på eco-program]	83 kWh	Luftbåren akustisk støyemisjonsklasse	C
Merkeytelse (ps)	10	Energieffektivitetsindeks (EEI)	61,5
Vannforbruk [per syklus]	9,5 litres		

Elektrisk tilkobling

Støpseltype	(G) UK og Singapore	Frekvens	50 Hz
Nominell effekt	1800 W	Type tilkobling	Single-fase
Strøm	13 A		

Spenning

220-240 V

Lengde på ledning

140 cm

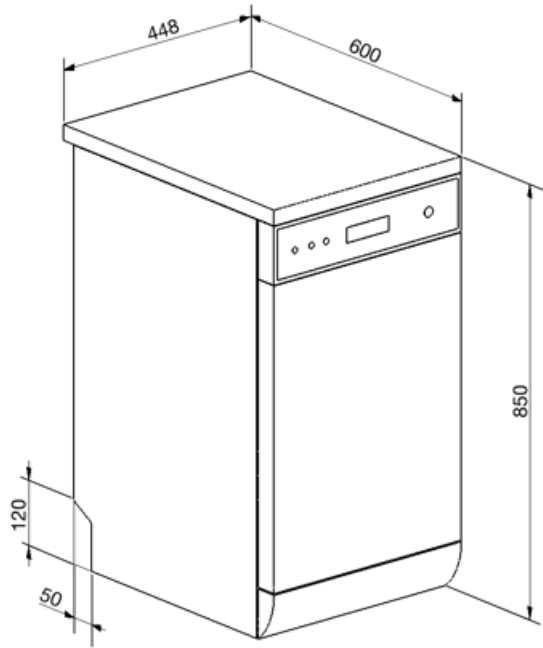





















Not included accessories

KITPLV2

Kit extension for dishwasher and washing machine: lenght mt. 2



Symbols glossary (TT)

 <p>Aquatest-sensoren er en elektrisk sensor som måler grad av vanngjennomsiktighet i den innledende bløtleggingsfasen. Basert på målte verdier vil sensoren stille inn det best egnede programmet, slik at man oppnår de beste vaskeresultatene med minimum mengde vann.</p>	 <p>For å forbedre tørkingen av oppvasken.</p>
 <p>A+: Energieffektivitetsklasse A+ hjelper med å spare inn opptil 10% energi sammenlignet med klasse A. Maksimal ytelse med minimalt forbruk er garantert.</p>	 <p>Forsinkelsetid: Ekstravalg som utsetter starten til det ønskede programmet med opptil 24 timer, slik at man kan programmere oppvaskmaskinen så den starter ved ønsket tidspunkt.</p>
 <p>Ideelt for multifunksjonsvaskemiddel. Denne funksjonen gir optimal vask og utfylles av tablettene med kombinert virkning. Når denne funksjonen er aktivert vil det ikke brukes salt og skyllemiddel.</p>	 <p>FlexiZone: Halv-last FlexiZone gjør det mulig å vaske en redusert last mens det spares energi, vann og tid, og det finnes ingen restriksjoner hva angår plassering.</p>
 <p>Hyclean: Når HYCLEAN er blitt valgt vil oppvaskmaskinen foreta en avsluttende 10 minutters skylning ved høy temperatur, 70 °C, noe som vil fjerne praktisk talt alle bakterier for å gi de best mulige resultatene. Hyclean-valget kan velges med tilnærmet samtlige sykluser ved temperaturer 50 °C og over.</p>	 <p>Støynivå: Ypperlig isolasjon og spesialenheter reduserer støy til et minimum.</p>
 <p>Auto 45°- 65°: Autoprogrammet regulerer lengden på syklusen avhengig av behovet for forvask og antall skyllinger som kreves.</p>	 <p>Delikat Hurtig: Programmet Delikat Hurtig er egnet for hurtig delikat oppvask.</p>
 <p>Eco: Dette økonomiske vaskeprogrammet bruker en lav mengde vann og strøm for et mer miljøvennlig vaskevalg.</p>	 <p>Eco: Dette økonomiske vaskeprogrammet bruker en lav mengde vann og strøm for et mer miljøvennlig vaskevalg.</p>
 <p>Soak-program: Soak-programmet er en skyllesyklus for å unngå at urenheter størkner.</p>	 <p>PRG_STRONG_72dpi</p>
 <p>Strong&Fast: Dette spesialprogrammet bruker mindre enn 1 time for å eliminere de mest hardtsittende urenheter og størknede rester.</p>	 <p>Plass til ti kuvert: Antall kuvert.</p>
 <p>Swing-vaskesystem: Swing-vaskesystemet sikrer optimal vannfordeling i 45 cm oppvaskmaskintanker, noe som gir ypperlige vaskeresultater.</p>	 <p>Total Aquastop: I tillegg til den delvise Aquastop på alle oppvaskmaskiner fra Smeg, har noen modeller en elektronisk enhet montert i vanninnløpsslangen som overvåker maskinens vannnivå, registrerer lekkasjer i slangen og slår av vannforsyningen umiddelbart hvis nødvendig.</p>
 <p>Systemet WaterSave sikrer de beste vaskeresultater med minimalt vannforbruk, avhengig av oppvaskmaskinens modell.</p>	 <p>Energieffektivitetsklasse F</p>