

D4B-1

Produktgrupp	Diskmaskin
Kommersiell bredd	45 cm
Kommersiell höjd	85 cm
Installation	Fristående
Motor	Enfasig
EAN-kod	8017709184179

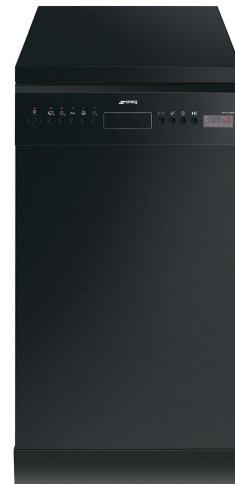

Program



Antal program	10	Autosensor 45–65	Ja
Temperatur för disk	38, 45, 50, 65, 70 °C	ECO, snabb	Ja
Avspolning	Ja	Findisk snabb	Ja
Snabb 27 min	Ja	Mix Express	Ja
Glas	Ja	Intensiv snabb	Ja
Eco	Ja	Super	Ja

Alternativ



Fördröjd start	Upp till 24 timmar med automatisk sköljning	Quick Time-alternativ	Ja
Flexizone, halv last i över- eller underkorg	Ja	Hyclean	Ja
Inställning för multitabletter	Ja		

Korgar



Färg på korgar	Grå	Maxstorlek på disk i överkorg	23,5 cm
Färg på korgens delar	Grå	Nederkorg	Med fyra fällbara ställ
Handtag	Endast på den undre korgen	Nederkorg med anti-droppinsats	Ja
Överkorg	Med fasta tallrikshållare		

Nivåjustering av överkorg	På tre horisontella nivåer	Maxdiameter på tallrik i underkorg	30,0 cm
		Bestickskorg	Plats för 10 kuvert

Teknisk specifikation



Bredd produkt (mm)	448 mm	Grumlighetssensor - Aquatest	Ja
Djup produkt (mm)	600 mm	Översvämningskydd	Total Aquastop
Typ av display	3 tecken	Vattenanslutning	Enkel; kallt/varmt vatten upp till 60°C-varmt vatten ger en energibesparing på upp till 35%
Produktens höjd (mm)	848 mm	Max vattenhårdhet	100°FH;58°dH
Kontrolltyp	Elektronisk	Torksystem	Naturlig kondensstorkning
Typ av display	Fördröjd start, Programindikator, Resttidsindikering	Material på innerutrymme	Rostfritt stål
Grafik program	Symboler	Filter	Rostfritt stål
Av/på indikator	Ja	Dolt värmeelement	Ja
Saltindikator	Ja	Gångjärn	Självbalanserande med fast stödjepunkt
Indikator för sköljning	Ja	Justerbara fötter	Endast för utjämning
Programförloppsindikator	Ja	Nivå på ljudisolering	Medium
Indikator vid programslut	Akustisk signal	Bakre skydd	Ja
Disksystem	Swing Wash	Diskmaskinens med öppen lucka (mm)	1173
Tredje spolarm	Enkel	Avtagbar bänkskiva	Ja, med KIT som möjligt tillval
Avhårdare	Med elektronisk styrning	Övre skydd	I plast

Prestanda/Energimärkning – Reg. 2019

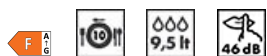

Energieffektklass	F	Luftburet akustiskt buller räknat i dB(A) re 1 pW	46 dB(A) re 1 pW
Energiförbrukning [per 100 cykler, vid användning av ekoprogrammet]	83 kWh	Utsläppsklass för luftburet akustiskt buller	C
Nominell kapacitet (ps)	10	Energieffektivitetsindex (EII)	61.5
Vattenförbrukning [per cykel]	9.5 litres		

Elektrisk anslutning

Typ av kontakt	(G) UK och Singapore	Frekvens	50 Hz
Anslutningseffekt	1800 W	Typ av anslutning	1-fas
Ström	13 A	Sladdens längd	140 cm
Spänning	220-240 V		

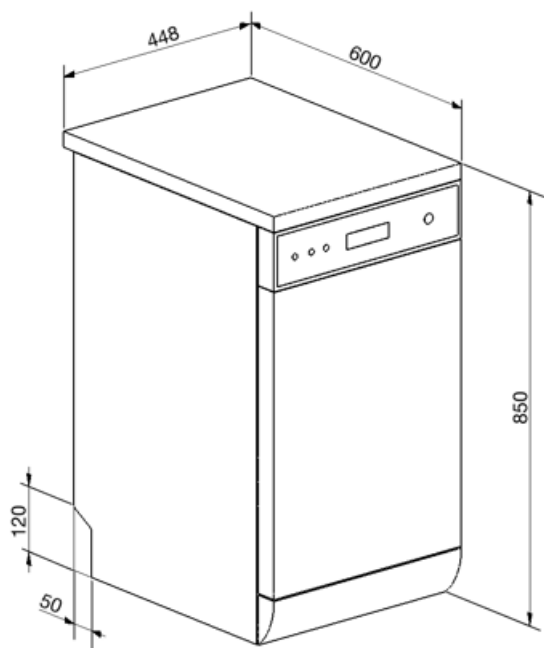





















Tillbehör ingår ej

KITPLV2

Förlängningskit till diskmaskiner och tvättmaskiner 2m



Symbols glossary (TT)

	<p>Aquatest mäter vattnets klarhet under ett autoprogram och säkerställer automatiskt minsta förbrukning av vatten och energi.</p>		<p>Anti-dropp: Vissa modeller av diskmaskiner är utrustade med specialister som förbättrar torkningsprocessen.</p>
	<p>A +: Energieffektivitetsklass A + hjälper till att spara upp till 10% energi jämfört med klass A. Maximal prestanda med lägsta förbrukning garanteras.</p>		<p>Fördröjningstimer: Fördröjningstimern kan skjuta upp start av programmet med upp till 24 timmar.</p>
	<p>Flexitabs: Flexitabs justerar diskcykeln för att ge bästa möjliga resultat oavsett vilken typ av diskmedel som används.</p>		<p>FlexiZone: Flexizonen med ½ belastning låter dig tvätta en reducerad belastning, vilket sparar energi, vatten och tid och det finns inga begränsningar för var föremålen placeras.</p>
	<p>Hyclean: När alternativet HYCLEAN väljs så utför diskmaskinen en slutgiltig 10 minuters sköljning vid en hög temperatur på 70 °C, vilket eliminerar i stort sett alla bakterier så att högsta möjliga renlighetsstandard kan uppnås. Alternativet Hyclean kan väljas till nästan alla cykler med temperaturer över 50 °C.</p>		<p>Ljudnivå: Utmärkt isolering och speciella enheter som håller ljudnivån på ett minimum.</p>
	<p>Auto 45 °C–65 °C: Autoprogrammet reglerar cykelns längd beroende på om det finns behov av fördisk samt antalet sköljningar som behövs.</p>		<p>Fin Snabb: Programmet Fin Snabb passar för snabb disk av ömtåligt disk gods.</p>
	<p>Eco: Eco, det här ekonomiska tvättprogrammet använder en mindre mängd vatten och energi i syfte att erbjuda det mest miljövänliga tvättalternativet.</p>		<p>Eco: Eco, det här ekonomiska tvättprogrammet använder en mindre mängd vatten och energi i syfte att erbjuda det mest miljövänliga tvättalternativet.</p>
	<p>Blötlägningsprogram: Blötlägningsprogrammet sköljer disken för att undvika att smutsen torkar in.</p>		<p>PRG_STRONG_72dpi</p>
	<p>Kraftfullt och snabbt: Med det här speciella programmet tar det mindre än en timme att eliminera den mest envisa smutsen och intorkade rester.</p>		<p>Plats för tio kuvert: Antal kuvert.</p>
	<p>Swing Wash-system: Swing Wash-systemet garanterar en optimal vattenfördelning i hela den 45 cm diskmaskinens diskutrymme vilket ger perfekta diskresultat.</p>		<p>Totalt Acquastop: Utöver det delvisa Acquastop-skydd som finns i alla Smegs diskmaskiner så har vissa modeller en elektronisk enhet monterad på vatteninloppsslangen. Denna kontrollerar vattennivån i maskinen, upptäcker läckor i slangen och stänger av vattentillförseln omedelbart vid behov.</p>
	<p>Systemet WaterSave garanterar de bästa diskresultaten med den lägsta vattenförbrukningen beroende på diskmaskinens modell.</p>		<p>Energieffektivitetsklass F</p>