

## DHT38PLIT

Codice EAN	8017709249762
Famiglia	Asciugatrice
Larghezza commerciale	60 cm
Installazione	Libera installazione
Sistema di asciugatura	A condensa con pompa di calore
Tipo di carica	Frontale



















## Estetica

Colore frontalino	Silver	Colore porta	Silver, con cornice interna
Colore led/display	Bianco		Bianca
Colore tasti funzione	Nero	Colore maniglia porta	Silver
Colore manopola	Silver/Cromato	Colore involucro	Bianco

## Programmi

Comandi	Elettronici
Grafica programmi	Scritte IT
Numero di programmi	16

 Cotone Pronto Stiro	 Cotone Extra Asciutto	 Sintetici Pronto Stiro
 Sintetici Asciutto Armadio	 Delicati	 Refresh
 Baby	 Quotidiano	 Cotone Asciutto Armadio
 Rapido 49 min	 Jeans	 Mix
 Camicie 30 min	 Programmi a Tempo	 Notte
 Lana		

## Programmi speciali



Lana



Refresh



Rapido 49 min



Delicati



Baby

## Display

Programmazione partenza differita    Visualizzazione tempo residuo

Visualizzazione delle opzioni  
selezionate

## Tipo di display



## Indicatore avanzamento programma



## Indicatore di fine ciclo



## Indicatore pulizia filtro

Sì

## Indicatore svuotamento contenitore condensa

Sì

## Caratteristiche Tecniche



<b>Tipo di motore</b>	Brushless / Inverter	<b>Porta trasparente</b>	Sì
<b>Funzionamento</b>	A controllo elettronico	<b>Larghezza utile della porta</b>	40 cm
<b>Sensore di umidità</b>	Sì	<b>Angolo massimo di apertura porta</b>	178 °
<b>Selezione durata asciugatura</b>	Da 10 a 160 min	<b>Cerniere porta</b>	Destra
<b>Regolazione temperatura di asciugatura</b>	Sì	<b>Porta reversibile</b>	Sì
<b>Fase di raffreddamento</b>	Sì	<b>Sicurezza bambini (blocco impostazioni)</b>	Sì
<b>Fase anti-piega a fine asciugatura</b>	Sì	<b>Posizione contenitore condensa</b>	In alto
<b>Rotazione alternata del cestello</b>	Sì	<b>Sistema a pompa di calore</b>	Sì
<b>Illuminazione interna</b>	Sì	<b>Tipo di gas refrigerante</b>	R134a
<b>Filtro condensatore</b>	Sì	<b>Quantità di gas refrigerante in kg</b>	0,52
<b>Filtro filacci</b>	Sì	<b>Tubo di scarico condensa</b>	Sì
<b>Materiale cestello</b>	Acciaio inox	<b>Installazione a colonna, con modelli lavabiancheria compatibili</b>	Con kit di sovrapposizione, disponibile come accessorio
<b>Volume cestello</b>	118 l	<b>Optional</b>	KITSPF-1 - Kit per l'installazione a colonna (Universale)

## Prestazioni / Etichetta energetica – Reg 2023



---

Capacità di carico (cotone)	8 kg	Durata del programma per il cotone standard a carico parziale	115 min
Rumorosità per il programma cotone standard a pieno carico	66 dB(A) re 1 pW	Type	Condenser
Durata del programma per il cotone standard a pieno carico	185 min		

## Collegamento Elettrico

---

Potenza installata	800 W	Frequenza	50 Hz
Corrente	10 A	Lunghezza cavo di alimentazione	150 cm
Tensione (V)	230-240 V		







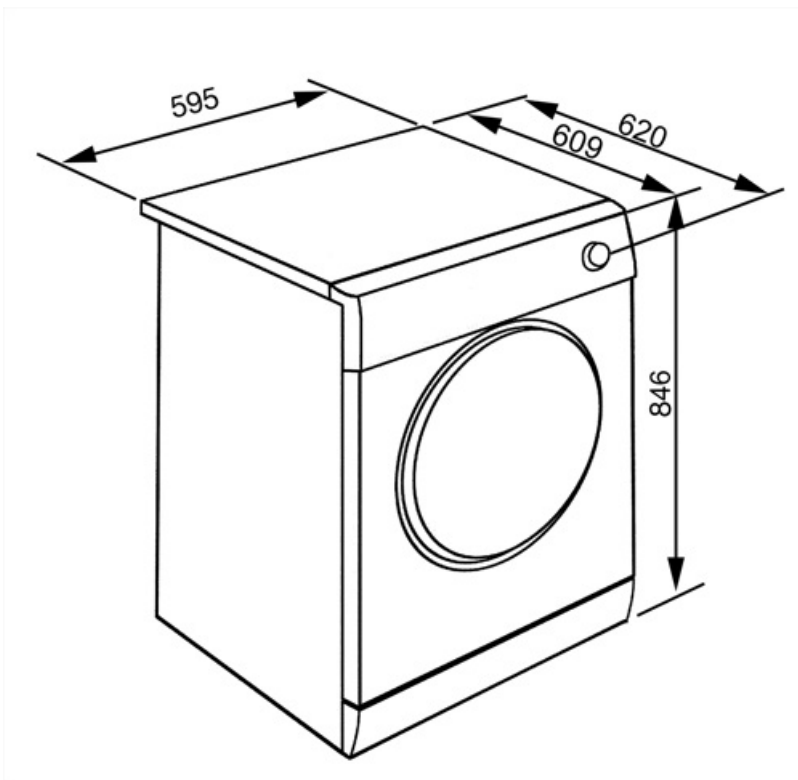





## Informazioni Logistiche

















---

Larghezza del prodotto (mm)	595 mm	Altezza del Prodotto (mm)	846 mm
Profondità del prodotto (mm)	609 mm		



## Glossario simboli

- |  |   |
|--|---|
|  <p><b>A+++:</b> Gli elettrodomestici Smeg consentono un notevole risparmio energetico ascrivibile in Classe A, A+, A++ e A+++ , per ridurre i consumi, pur mantenendo la massima efficienza, e garantire il rispetto per l'ambiente.</p>  |  <p><b>Antipiega:</b> Opzione specifica che, attraverso la rimodulazione delle fasi di lavaggio e risciacquo, insieme alla diminuzione della velocità di centrifuga finale, aiuta a prevenire la formazione di pieghe nel bucato, proteggendo i capi più delicati, e rende la stiratura più facile.</p>  |
|  <p><b>Blocco comandi:</b> L'opzione blocco comandi, presente su diverse tipologie di prodotti, permette di bloccare tutte le funzioni e i programmi impostati, nonché i comandi, per una totale sicurezza soprattutto in presenza di bambini.</p>   |  <p><b>Partenza differita:</b> Consente di posticipare fino a 24 ore l'avvio del programma, in base alle proprie esigenze, e di effettuare quindi il lavaggio anche nelle fasce orarie in cui il costo dell'energia è minore.</p>  |
|  <p><b>Display LCD:</b> Per ottimizzare le prestazioni e semplificare al massimo l'utilizzo dell'elettrodomestico, alcune lavabiancheria e alcuni frigoriferi sono dotati di un display LCD che permette di visualizzare lo stato di funzionamento del prodotto.</p>                             |  <p><b>Oblò largo 40 cm:</b> Le grandi dimensioni dell'oblò da 40 cm rendono le operazioni di carico e scarico del bucato ancora più agevoli e veloci favorendo la massima praticità d'uso.</p>  |
|  <p><b>Capacità di asciugatura:</b> Indica la quantità di biancheria che può essere inserita nella lavasciuga per ottenere la massima efficacia di asciugatura. Il peso s'intende di biancheria a secco.</p>  |  <p><b>Sensore di umidità:</b> Permette di programmare la macchina per ottenere il grado di asciugatura desiderata (pronto stiro, asciutto armadio, extra asciutto), ottimizzando i tempi e con un risparmio di consumi energetici. In alternativa, l'impostazione manuale consente di poter programmare il tempo di asciugatura secondo le proprie preferenze.</p> |
|  <p><b>Indicatori di stato - fine:</b> Simbolo che indica il termine del programma.</p>  |  <p><b>Illuminazione interna:</b> I modelli top di gamma Smeg dispongono di una luce interna e hanno un grande oblò trasparente che per una migliore e maggiore visibilità all'interno del cestello.</p>   |
|  <p>L'evoluzione Smeg verso modelli più intelligenti ed ecosostenibili ha portato alla scelta della tecnologia Inverter che riduce significativamente i consumi.</p>   |  <p>Il livello di Silenziosità è ottenuto grazie ad un eccellente isolamento e speciali dispositivi, studiati appositamente per attutire il suono generato durante il funzionamento della lavastoviglie. In gamma sono presenti modelli con vari livelli di silenziosità.</p>  |
|  <p><b>Baby:</b> programma studiato per lavare indumenti per bambini, biancheria intima e capi delicati. Rimuove batteri, allergeni e residui di detersivo, garantendo igiene ottimale, protezione delle fibre più delicate e sterilizzazione dei capi grazie all'uso di alte temperature.</p> |  <p><b>Delicati:</b> Programma ideale per indumenti delicati e in seta che richiedono una particolare attenzione nel lavaggio, utilizzando acqua a temperatura ambiente e lente rotazioni del cestello.</p>  |
|  <p>Specifico per indumenti da bambini lavabili in lavatrice</p>   |  <p>Asciugatura da armadio per il cotone</p>   |
|  <p>Asciugatura extra asciutto per i capi in cotone</p>  |  <p>Asciugatura di capi in cotone che necessitano la stiratura</p>   |

- |  |   |   |  |
|--|---|---|--|
|    | Per l'asciugatura quotidiana di capi in cotone o tessuto sintetico  |    | Per i capi di bucato più delicati adatti per essere asciugati  |
|    | Per jeans centrifugati ad alte velocità in lavatrice  |    | Per tessuti sintetici senza pigmenti e per cotone  |
|    | Il livello del rumore è ridotto al minimo   |    | Per asciugare in 49 min. capi di cotone strizzati ad alta velocità in lavatrice  |
|    | Asciugatura delicata per camicie in 30 min evitando la formazione di pieghe   |    | Per bucato sintetico, non necessita la stiratura   |
|    | Per bucato sintetico che necessita la stiratura   |    | È possibile selezionare programmi a tempo a basse temperature.   |
|    | Per asciugare indumenti in lana appoggiati su un cestello apposito  |    | Rapido 49 min.: Il programma Rapido 49 min. permette di lavare capi leggermente sporchi in brevissimo tempo.   |
|    | Refresh: Programma ideale per rinfrescare capi poco usati o da molto tempo nell'armadio, ravviva gli indumenti, senza necessità di lavarli. Rimuove facilmente gli odori di fumo e chiuso. Ideale per giacche e completi da uomo. |    | Lana: È un programma speciale pensato per rispondere alle esigenze di lavaggio di uno tra i capi di abbigliamento più diffusi in inverno. Consente di lavare i capi proteggendoli e mantenendoli morbidi e voluminosi. |
|  | Indicatore fase di lavaggio: Simboli che indicano la fase in cui si trova il programma in corso   |  | Programma speciale per capi/tessuti, come i vestiti per bambini, che richiedono un lavaggio igienizzato e delicato.  |