

DHT73LIT

Codice EAN	8017709199166
Famiglia	Asciugatrice
Larghezza commerciale	60 cm
Installazione	Libera installazione
Sistema di asciugatura	A condensa con pompa di calore
Tipo di carica	Frontale



Estetica

Colore frontalino	Silver	Colore porta	Silver, con cornice interna Bianca
Colore led/display	Bianco	Colore maniglia porta	Silver
Colore tasti funzione	Nero	Colore involucro	Bianco
Colore manopola	Silver/Cromato		

Programmi

Comandi	Elettronici
Grafica programmi	Scritte IT
Numero di programmi	16
Clip multilingua	

Programmi

Cotone Pronto Stiro	Cotone Extra Asciutto	Sintetici Pronto Stiro
Sintetici Asciutto Armadio	Delicati	Refresh
Baby	Quotidiano	Cotone Asciutto Armadio
Rapido 49 min	Jeans	Mix
Camicie 30 min	Programmi a Tempo	Notte
Lana		

Programmi speciali

Lana	Refresh	Rapido 49 min
Delicati	Baby	

Display

Programmazione partenza differita Visualizzazione tempo residuo

Visualizzazione delle opzioni
selezionate

Tipo di display



Indicatore avanzamento programma



Indicatore di fine ciclo



Indicatore pulizia filtro

Sì

Indicatore svuotamento contenitore condensa

Sì

Caratteristiche Tecniche



Tipo di motore	Brushless / Inverter	Porta trasparente	Sì
Funzionamento	A controllo elettronico	Larghezza utile della porta	40 cm
Sensore di umidità	Sì	Angolo massimo di apertura porta	178 °
Selezione durata asciugatura	Da 10 a 160 min	Cerniere porta	Destra
Regolazione temperatura di asciugatura	Sì	Porta reversibile	Sì
Fase di raffreddamento	Sì	Sicurezza bambini (blocco impostazioni)	Sì
Fase anti-piega a fine asciugatura	Sì	Posizione contenitore condensa	In alto

Rotazione alternata del cestello	Sì	Sistema a pompa di calore	Sì
Illuminazione interna	Sì	Tipo di gas refrigerante	R134a
Filtro condensatore	Sì	Quantità di gas refrigerante in kg	0,52
Filtro filacci	Sì	Tubo di scarico condensa	Sì
Materiale cestello	Acciaio inox	Installazione a colonna, con modelli lavabiancheria compatibili	Con kit di sovrapposizione, disponibile come accessorio
Volume cestello	118 l	Optional	KITSPF-1 - Kit per l'installazione a colonna (Universale)

Prestazioni / Etichetta energetica – Reg 2023



Capacità di carico (cotone)	7 kg	Durata del programma per il cotone standard a pieno carico	155 min
Rumorosità per il programma cotone standard a pieno carico	65 dB(A) re 1 pW	Durata del programma per il cotone standard a carico parziale	97 min

Collegamento Elettrico

Potenza installata	800 W	Frequenza	50 Hz
Corrente	10 A	Lunghezza cavo di alimentazione	150 cm
Tensione (V)	230-240 V		





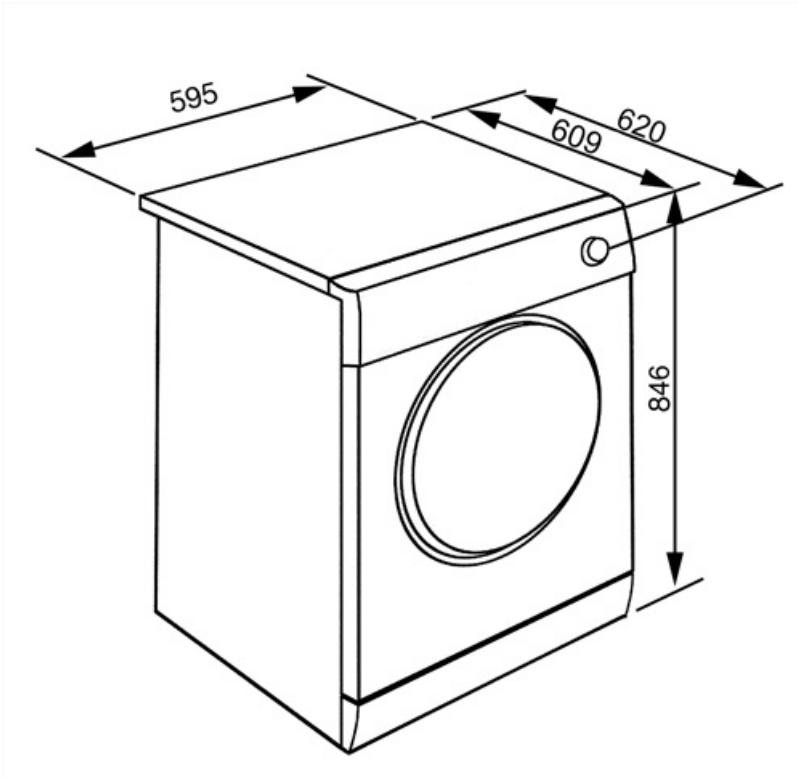











Informazioni Logistiche

Larghezza del prodotto (mm)	595 mm	Altezza del Prodotto (mm)	846 mm
Profondità del prodotto (mm)	609 mm		



Glossario simboli

- A+++:** Gli elettrodomestici Smeg consentono un notevole risparmio energetico ascrivibile in Classe A, A+, A++ e A+++ , per ridurre i consumi, pur mantenendo la massima efficienza, e garantire il rispetto per l'ambiente.
- Blocco comandi:** L'opzione blocco comandi, presente su diverse tipologie di prodotti, permette di bloccare tutte le funzioni e i programmi impostati, nonché i comandi, per una totale sicurezza soprattutto in presenza di bambini.
- Display LCD:** Per ottimizzare le prestazioni e semplificare al massimo l'utilizzo dell'elettrodomestico, alcune lavabiancheria e alcuni frigoriferi sono dotati di un display LCD che permette di visualizzare lo stato di funzionamento del prodotto.
- Capacità di asciugatura:** Indica la quantità di biancheria che può essere inserita nella lavasciuga per ottenere la massima efficacia di asciugatura. Il peso s'intende di biancheria a secco.
- Indicatori di stato - fine:** Simbolo che indica il termine del programma.
- L'evoluzione Smeg verso modelli più intelligenti ed ecosostenibili ha portato alla scelta della tecnologia Inverter che riduce significativamente i consumi.**
- Baby:** programma studiato per lavare indumenti per bambini, biancheria intima e capi delicati. Rimuove batteri, allergeni e residui di detersivo, garantendo igiene ottimale, protezione delle fibre più delicate e sterilizzazione dei capi grazie all'uso di alte temperature.
- Specifico per indumenti da bambini lavabili in lavatrice**
- Asciugatura extra asciutto per i capi in cotone**
- Antipiega:** Opzione specifica che, attraverso la rimodulazione delle fasi di lavaggio e risciacquo, insieme alla diminuzione della velocità di centrifuga finale, aiuta a prevenire la formazione di pieghe nel bucato, proteggendo i capi più delicati, e rende la stiratura più facile.
- Partenza differita:** Consente di posticipare fino a 24 ore l'avvio del programma, in base alle proprie esigenze, e di effettuare quindi il lavaggio anche nelle fasce orarie in cui il costo dell'energia è minore.
- Oblò largo 40 cm:** Le grandi dimensioni dell'oblò da 40 cm rendono le operazioni di carico e scarico del bucato ancora più agevoli e veloci favorendo la massima praticità d'uso.
- Sensore di umidità:** Permette di programmare la macchina per ottenere il grado di asciugatura desiderata (pronto stiro, asciutto armadio, extra asciutto), ottimizzando i tempi e con un risparmio di consumi energetici. In alternativa, l'impostazione manuale consente di poter programmare il tempo di asciugatura secondo le proprie preferenze.
- Illuminazione interna:** I modelli top di gamma Smeg dispongono di una luce interna e hanno un grande oblò trasparente che per una migliore e maggiore visibilità all'interno del cestello.
- Il livello di Silenziosità è ottenuto grazie ad un eccellente isolamento e speciali dispositivi, studiati appositamente per attutire il suono generato durante il funzionamento della lavastoviglie. In gamma sono presenti modelli con vari livelli di silenziosità.**
- Delicati:** Programma ideale per indumenti delicati e in seta che richiedono una particolare attenzione nel lavaggio, utilizzando acqua a temperatura ambiente e lente rotazioni del cestello.
- Asciugatura da armadio per il cotone**
- Asciugatura di capi in cotone che necessitano la stiratura**

-
- | | | | |
|--|---|---|--|
|  | Per l'asciugatura quotidiana di capi in cotone o tessuto sintetico |  | Per i capi di bucato più delicati adatti per essere asciugati |
|  | Per jeans centrifugati ad alte velocità in lavatrice |  | Per tessuti sintetici senza pigmenti e per cotone |
|  | Il livello del rumore è ridotto al minimo |  | Per asciugare in 49 min. capi di cotone strizzati ad alta velocità in lavatrice |
|  | Asciugatura delicata per camicie in 30 min evitando la formazione di pieghe |  | Per bucato sintetico, non necessita la stiratura |
|  | Per bucato sintetico che necessita la stiratura |  | È possibile selezionare programmi a tempo a basse temperature. |
|  | Per asciugare indumenti in lana appoggiati su un cestello apposito |  | Rapido 49 min.: Il programma Rapido 49 min. permette di lavare capi leggermente sporchi in brevissimo tempo. |
|  | Refresh: Programma ideale per rinfrescare capi poco usati o da molto tempo nell'armadio, ravviva gli indumenti, senza necessità di lavarli. Rimuove facilmente gli odori di fumo e chiuso. Ideale per giacche e completi da uomo. |  | Lana: È un programma speciale pensato per rispondere alle esigenze di lavaggio di uno tra i capi di abbigliamento più diffusi in inverno. Consente di lavare i capi proteggendoli e mantenendoli morbidi e voluminosi. |
|  | Indicatore fase di lavaggio: Simboli che indicano la fase in cui si trova il programma in corso |  | Programma speciale per capi/tessuti, come i vestiti per bambini, che richiedono un lavaggio igienizzato e delicato. |