

# DHT81EIT

<b>Código EAN</b>	8017709199173
<b>Familia</b>	Secadora
<b>Ancho comercial</b>	60 cm
<b>Instalación</b>	Libre instalación
<b>Sistema de secado</b>	De condensación con bomba de calor
<b>Tipo de carga</b>	Frontal



## Estética

<b>Color del panel frontal</b>	Blanco	<b>Color puerta</b>	Plata, con marco interior blanco
<b>Color led/pantalla</b>	Blanco	<b>Color manija puerta</b>	Plata
<b>Color teclas función</b>	Negro	<b>Color envoltorio</b>	Blanco
<b>Color mando</b>	Blanco / Cromo		

## Programas

<b>Mandos</b>	Electrónicos
<b>Gráficos programas</b>	Mensajes IT
<b>Número de programas</b>	16

### Programas

 Algodón Seco Plancha	 Algodón Seco+ Armario	 Algodón Extra Seco
 Sintético Seco Plancha	 Sintético Seco Armario	 Delicados
 Refresh	 45 mins	 30 mins
 Camisas	 Sport	 Bebé
 Diario	 Algodón Seco Armario	 Rápido 49 min
 Jeans		

### Programas especiales

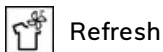

Refresh



Delicados



Camisas



Sport



Rápido 45 min

### Pantalla

Programación de inicio diferido

Visualización del tiempo restante

Visualización de las opciones  
seleccionadas

Tipo de pantalla



Indicador de avance de programa



Indicador de fin de ciclo



Indicador limpieza filtro

Sí

Indicador vaciado de contenedor de condensación

Sí

## Características técnicas



<b>Tipo de motor</b>	Estándar	<b>Ancho útil de la puerta</b>	40 cm
<b>Funcionamiento</b>	De control electrónico	<b>Ángulo máximo de apertura de puerta</b>	178 °
<b>Sensor de humedad</b>	Sí	<b>Bisagras puerta</b>	Derecha
<b>Regulación de temperatura de secado</b>	Sí, con selección de programa	<b>Puerta reversible</b>	Sí
<b>Fase de enfriamiento</b>	Sí	<b>Seguridad para niños (bloqueo ajustes)</b>	Sí
<b>Fase antiarrugas al finalizar el secado</b>	Sí	<b>Posición contenedor de condensación</b>	Arriba
<b>Rotación alternativa del cesto</b>	Sí	<b>Sistema con bomba de calor</b>	Sí
<b>Iluminación interna</b>	Sí	<b>Tipo de gas refrigerante</b>	R134a
<b>Filtro condensador</b>	Sí	<b>Cantidad de gas refrigerante en Kg.</b>	0,32
<b>Filtro</b>	Sí	<b>Manguera de descarga de condensación</b>	Sí
<b>Material del cesto</b>	Acero inoxidable	<b>Instalación en columna, con modelos de lavadoras compatibles</b>	Con kit de superposición, disponible como accesorio
<b>Volumen cesto</b>	118 l	<b>Opcional</b>	KITSPF-1 - Kit de apilamiento (54 cm)
<b>Puerta transparente</b>	Sí		

## Performance / Energy label – Reg 2023



---

Capacidad de carga (algodón)	8 kg	Duración del programa para algodón estándar con carga parcial	104 min
Rumorosidad para el programa algodón estándar con carga completa	66 dB(A) re 1 pW	Tipología	De condensación
Duración del programa para el algodón estándar con carga completa	179 min		

## Conexión eléctrica

---

Potencia instalada	900 W	Frecuencia (Hz)	50 Hz
Corriente	10 A	Longitud del cable de alimentación	150 cm
Tensión (V)	230-240 V	Enchufe	Schuko (F;E)







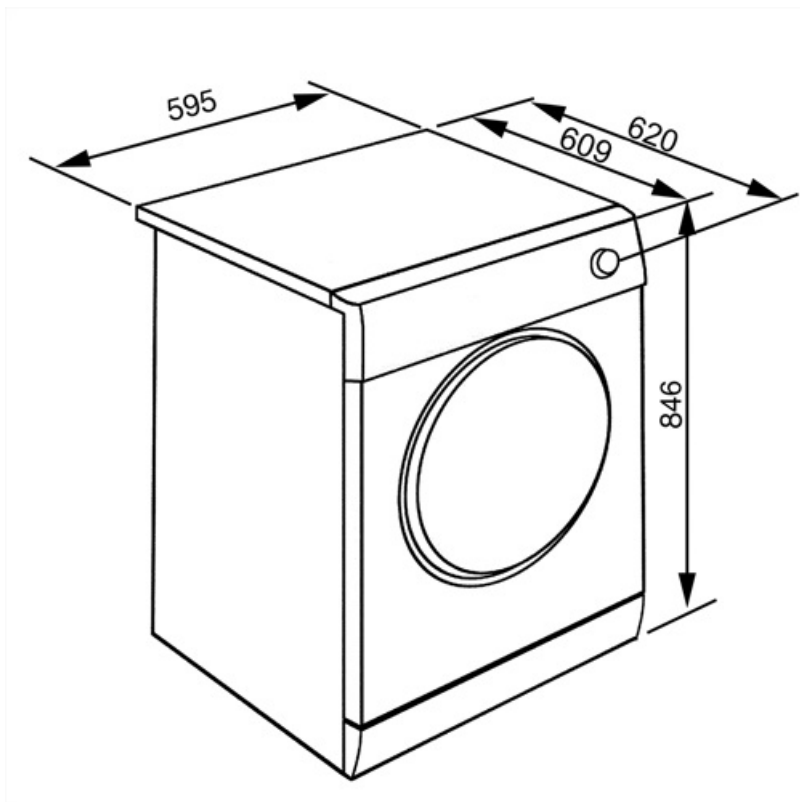

















## Datos logísticos









---

Ancho del producto (mm)	595 mm	Altura del producto (mm)	846 mm
Profundidad del producto (mm)	609 mm		



## Symbols glossary

 <p>A +: los electrodomésticos Smeg permiten ahorros de energía considerables en Clase A, A +, A ++ y A +++, para reducir el consumo mientras se mantiene la máxima eficiencia y garantizar el respeto por el medio ambiente.</p>	 <p>Bloqueo de control: la opción de bloqueo de mandos, presente en diferentes tipos de productos, le permite bloquear todas las funciones y programas establecidos, así como los controles, para una seguridad total, especialmente en presencia de niños.</p>
 <p>Inicio diferido: le permite posponer el inicio del programa hasta 24 horas, según sus necesidades, y luego realizar el lavado incluso en las franjas horarias en las que el costo de energía es menor.</p>	 <p>Pantalla LED: para optimizar el rendimiento y simplificar el uso del aparato tanto como sea posible, algunas lavadoras y refrigeradores están equipados con una pantalla LED que le permite ver el estado operativo del producto.</p>
 <p>Ojo de buey de 40 cm de ancho: el gran ojo de buey de 40 cm hace que la carga y descarga de la ropa sea aún más fácil y rápida, promoviendo la máxima practicidad de uso.</p>	 <p>Capacidad de secado: indica la cantidad de ropa que se puede insertar en la lavadora-secadora para obtener la máxima efectividad de secado. El peso se entiende de ropa seca.</p>
 <p>Sensor de humedad: permite que la máquina se programe para obtener el grado de secado deseado (planchado, armario seco, extra seco), optimizando los tiempos y ahorrando energía. Alternativamente, la configuración manual le permite programar el tiempo de secado según sus preferencias.</p>	 <p>Indicadores de estado - final: símbolo que indica el final del programa.</p>
 <p>Iluminación interior: los mejores modelos de la gama Smeg tienen una luz interna y un ojo de buey transparente grande para una mejor y mayor visibilidad dentro de la cesta.</p>	 <p>El nivel de ruidosidad se obtiene gracias a un excelente aislamiento y dispositivos especiales, diseñados específicamente para amortiguar el sonido generado durante el funcionamiento del lavavajillas. En la gama hay modelos con varios niveles de ruidosidad.</p>
 <p>Delicado: programa ideal para prendas delicadas y de seda que requieren un cuidado especial en el lavado, uso de agua a temperatura ambiente y rotación lenta del cesto.</p>	 <p>Programa por tiempo para camisas</p>
 <p>Programa por tiempo para camisas</p>	 <p>Específico para ropa infantil lavable a máquina.</p>
 <p>Armario de secado de algodón</p>	 <p>Gabinete de secado extra para prendas de algodón.</p>
 <p>Secado extra seco para prendas de algodón.</p>	 <p>Secado de prendas de algodón que necesitan planchado.</p>
 <p>Para el secado diario de prendas de algodón o tejidos sintéticos.</p>	 <p>Para las prendas más delicadas adecuadas para el secado.</p>
 <p>Para jeans centrifugados a alta velocidad en la lavadora</p>	 <p>Secar en 49 min. ropa de algodón centrifugada a alta velocidad en la lavadora</p>
 <p>Secado suave para camisas evitando la formación de pliegues.</p>	 <p>Para secar prendas sintéticas, de algodón o mixtas</p>

- 
- |  |  |
|--|--|
|  Para la ropa sintética, no necesita planchado.  |  Para ropa sintética que necesita planchado   |
|  <b>Rápido 45 min.:</b> El programa rápido 45 min. le permite lavar artículos ligeramente sucios en muy poco tiempo.   |  <b>Refresh:</b> programa ideal para refrescar artículos poco usados o de mucho tiempo en el armario, revitalizar la ropa sin tener que lavarla. Elimina fácilmente el humo y los olores y la humedad. Ideal para chaquetas y trajes de hombre. |
|  <b>Camisas:</b> programa específico que le permite lavar las camisas con el máximo cuidado, respetando las telas y minimizando la formación de pliegues, para obtener los mejores resultados de planchado en poco tiempo. |  <b>Sport:</b> Programa indicado para los amantes de la actividad física que permite lavar, en poco tiempo, las prendas sometidas a lavados frecuentes garantizando la máxima higiene y cuidado de las fibras.                                  |
|  <b>Indicador de fase de lavado:</b> símbolos que indican la fase en la que se encuentra el programa actual  |  <b>Special program for garments / fabrics, such as children's clothes, which require sanitized and delicate washing.</b>   |