

DHT83LIN

Cod EAN

Familia de produse

Lățime comercială

Instalare

Sistem de uscare

Tip de sarcină

8017709209513

Uscător cu tambur

60 cm

Autonom

Condensator pompă de căldură

Frontal



Programe

Comenzi

Programme graphics

Nr. de programe

Multilanguage clip system

Language clip

Electronice

Written in EN

16

Yes

Written in DE

Written in FR

Written in NL

Written in PT

Written in SE

Written in DA

Written in NO

Written in FI

Written in PL

Written in UA

Programe

Fier de bumbac uscat	Bumbac extra uscat	Fier de sintetic uscat
Dulap sintetic uscat	Delicate	Reîmprospătare
Nou-născuți	Zilnic	Dulap de bumbac uscat
Rapid 49 min	Blugi	Amestec
Cămăși 30 min	Programe cronometrate	Noapte
Lână		

Programe speciale

Lână	Reîmprospătare	Rapid 49 min
Delicate	Nou-născuți	

Afișaj

Pornire cu întârziere	Indicator timp rezidual	Vizualizarea opțiunilor selectate
Tip afișaj		
Indicator de progres al programului		
Indicator de sfârșit de ciclu		
Curățați indicatorul filtrului	Da	
Indicator rezervor condensator plin	Da	

Caracteristici tehnice



Tip de motor	Fără perii/invertor	Ușă transparentă	Da
Funcționare	Control electronic	Dimensiunea ușii	40 cm
Senzor de umiditate	Da	Unghi max. de deschidere a ușii	178 °
Selectarea timpului de uscare	De la 10 la 160 min	Balamale de ușă	Dreapta
Reglarea temperaturii de uscare	Da	Ușă reversibilă	Da
Faza de răcire	Da	Blocarea copiilor (blocarea setului de programe)	Da
Faza anti-fier	Da	Poziție condensator de apă	Sus
Rotire alternativă a tamburului	Da	Sistem pompă de încălzire	Da
Lumină internă	Da	Tip de gaz de răcire	R134a
Filtru condensator	Da	Cantitatea de gaz de răcire în kg.	0,52
Filtru de puf	Da		
Material tambur	Oțel inoxidabil		

Volum tambur	118 l	Furtun de scurgere apă condensator	Da
		Montare pe coloană, cu mașină de spălat compatibilă	Cu kit de stivuire, disponibil ca accesoriu opțional
		Opționale	KITSPF-1 – Kit stivuire (54 cm)







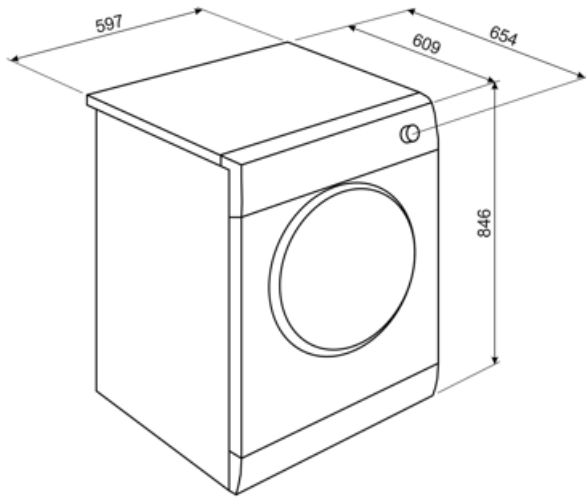





















Etichetă performanță/energie









Capacitate de încărcare (bumbac)	8 kg	Durata modului de pornire stânga	30 min.
Tip de uscător Type	Pompă de căldură condensation	Timpul programului standard pentru bumbac la încărcătură completă	174 min.
Clasa de eficiență energetică	A+++	Ora programului standard pentru bumbac cu încărcătură parțială	108 min.
Consumul anual de energie	176 KWh	Durata ponderată a programului standard pentru bumbac cu încărcătură completă și parțială	136 min.
Consumul de energie al programului standard pentru bumbac cu încărcătură completă	1.42 KWh	Clasa de eficiență a condensării	A
Consumul de energie al programului standard pentru bumbac cu încărcătură parțială	0.81 KWh	Eficiența medie a condensării în cazul programului standard pentru bumbac, cu încărcătură completă;	91 %
Consumul de putere al modului oprit pentru programul standard pentru bumbac cu încărcătură completă	0.5 W	Eficiența medie a condensării în cazul programului standard pentru bumbac, cu încărcătură parțială;	91 %
Consumul de putere al modului inactiv pentru programul standard pentru bumbac cu încărcătură completă	1.0 W	Eficiența medie a condensării în cazul programului standard pentru bumbac, cu încărcătură parțială și completă;	91 %
		Nivelul de zgomot pentru programul standard pentru bumbac cu încărcătură completă	65 dB(A) re 1 pW



Symbols glossary (TT)

 <p>A+++: Aparatele cu acest simbol pot reduce consumul de energie cu încă 30 % față de valoarea energetică standard A.</p>	 <p>Easy Iron: aceasta este o opțiune care poate fi selectată pentru a asigura că rufele spălate au mai puține cute pentru a ușura călcarea.</p>
 <p>Blocarea copiilor: unele modele sunt echipate cu un dispozitiv de blocare a programului/ciclului, astfel încât acesta să nu poată fi schimbat accidental.</p>	 <p>Temporizator de întârziere: poate fi setat pentru a rula programul la un moment convenabil sau pentru a profita de perioadele de energie în afara orelor de vârf.</p>
 <p>Ecran LCD: pentru a optimiza performanța și a simplifica utilizarea aparatului.</p>	 <p>40 cm: Trapa de încărcare de 40 cm în diametru face încărcarea și descărcarea rufelor mai ușoară și mai rapidă, cu o ușurință maximă de utilizare.</p>
 <p>Aceasta arată cantitatea de rufe care pot fi introduse în uscătorul de rufe cu tambur în KG.</p>	 <p>Senzor de umiditate: permite reglarea uscătorului pentru a obține nivelul dorit de uscare (Fier uscat, Dulap uscat și Extra uscat), economisind timp și reducând consumul de energie. În plus, reglarea manuală vă permite să programați timpul de uscare în funcție de preferințele dvs.</p>
 <p>Până în: Afișează etapa în care programul este în curs de desfășurare: programul s-a încheiat.</p>	 <p>Lumini interne: ajută la iluminarea interiorului tamburului.</p>
 <p>Evoluția Smeg către modele mai inteligente și mai ecologice a dus la alegerea tehnologiei cu inverter, care reduce semnificativ consumul.</p>	 <p>Nivelul de zgomot: Izolarea excelentă și dispozitivele speciale mențin zgomotul la un nivel minim.</p>
 <p>Copil: un ciclu care asigură o eficiență ridicată în clătire pentru a îndepărta toate încercările de detergent din țesuturi și pentru a proteja pielea delicată a copiilor.</p>	 <p>Delicat: Îmbrăcămintea, cum ar fi lenjeria de corp, ciorapii și țesăturile de lux, trebuie uscate pe ciclul delicat pentru a ajuta la prelungirea duratei de viață a îmbrăcămintei.</p>
 <p>Specific articolelor de îmbrăcăminte pentru copii</p>	 <p>Uscare dulap pentru articole de îmbrăcăminte din bumbac</p>
 <p>Uscare suplimentară pentru bumbac</p>	 <p>Uscarea articolelor de îmbrăcăminte din bumbac care trebuie călcate</p>
 <p>Specifice pentru uscarea zilnică a articolelor de îmbrăcăminte din bumbac sau sintetice</p>	 <p>Articole de îmbrăcăminte delicate care permit uscarea</p>
 <p>Pentru blugi centrifugați de mare viteză</p>	 <p>Pentru țesături sintetice fără pigmenți și pentru bumbac</p>
 <p>Nivelul de zgomot este redus la cel mai scăzut nivel</p>	 <p>Uscarea articolelor de îmbrăcăminte din bumbac centrifugate la viteză mare în doar 49 de minute</p>
 <p>Uscare ușoară pentru cămăși în 30 min. evitând formarea de cute</p>	 <p>Pentru țesături sintetice, nu este necesară călcarea</p>
 <p>Pentru țesăturile sintetice, este necesară călcarea</p>	 <p>Selectarea ciclurilor temporizate la temperaturi scăzute.</p>

-
- | | |
|---|---|
|  <p>Pentru a usca hainele de lână așezate pe un coș adecvat</p> |  <p>Super rapid 49 min: un program conceput pentru a spăla cantități mici de rufe rapid, ideal pentru spălarea articolelor de îmbrăcăminte cu grad redus de murdărire.</p> |
|  <p>Reîmprospătare: un program ideal pentru a reîmprospăta hainele care au fost păstrate pentru o lungă perioadă de timp în interior și pentru a elimina mirosurile neplăcute, fără a fi nevoie să fie spălate.</p> |  <p>Lână: acest program pentru lână sau țesături delicate utilizează rotații mai lente ale tamburului pentru a asigura cea mai mare grijă pentru îmbrăcăminte.</p> |
|  <p>Afișează faza programului: Arată faza în care se află programul.</p> |  <p>Program special pentru articole de îmbrăcăminte/țesături, cum ar fi hainele pentru copii, care necesită o spălare igienizată și delicată.</p> |